



Scheine für Vereine: eure Gratisprämien 2024

Jetzt wieder euren Sportverein registrieren, Vereinsscheine sammeln
und tolle Gratisprämien sichern: **nur vom 27.05. bis 30.06.2024***

* Nur mit ausreichender Anzahl Vereinsscheine.

Die Erfolgsgeschichte geht weiter!



Liebe Sportlerinnen und Sportler,

unsere erfolgreiche Aktion **Scheine für Vereine** geht bereits in die fünfte Runde. In diese starten wir mit einer Neuerung: Unter unserem Motto „**Sport vereint**“ wird Scheine für Vereine mit unserem Kooperationspartner Aktion Mensch noch inklusiver.

Ab dem **27. Mai 2024** freuen wir uns wieder zusammen mit unseren Kundinnen und Kunden darauf, die Amateur-Sportvereine in Deutschland zu unterstützen.

Gemeinschaft und Zusammenhalt führen zu Erfolg, daher ist nicht allein die Größe eines Vereins für die Anzahl der Prämien entscheidend.

Ich wünsche Ihnen **viel Spaß beim Sammeln und Einlösen der Vereinsscheine** sowie weiterhin gemeinschaftlich großen sportlichen Erfolg.

Mit herzlichen Grüßen

Peter Maly
Geschäftsführer REWE Markt GmbH



Mehr als
350.000
bestellte
Prämien



Über
60 Mio. €
Gesamtwert
der Prämien

Inhalt

	Seite
Vorwort	2
Gewinnspiel „Fan-Paket“	3
Registrierung & Vereinskonto	4
Aktion im Überblick	5
Vereinswerbung	6
Prämien	
Vereins-Fotoshooting	8
Textilien	9
Bälle	14
Gymnastik & Turnen	21
Fitness & Kurse	28
Trainerausstattung	38
Sportanlage	44
Freizeitspiele	51
Vereinsheim & Vereinsfeste	54

Jetzt am Gewinnspiel teilnehmen und vor Aktionsstart abstauben!

Sichert eurem Sportverein schon vor dem Start von Scheine für Vereine die Chance auf 1 von 500 Fan-Paketen! Mitmachen ist ganz einfach: Registriert euren Verein zwischen dem 13. und 26. Mai 2024 bei Scheine für Vereine und gebt dabei euer Einverständnis zur Gewinnspielteilnahme.

Auf alle glücklichen Gewinnervereine wartet noch vor Beginn der Europameisterschaft ein Paket mit allem, was das Fan-Herz begehrt: EM-Deko für euer Vereinsheim, Snacks zum Mitfiebern, eine 100-€-REWE Geschenkkarte, 100 Vereinscheine, REWE Trikots, Sony Kopfhörer und vieles mehr!

Die Auslosung der Gewinnervereine findet in der Woche des 27. Mai 2024 statt. Weitere Informationen zum Gewinnspiel sowie die Teilnahmebedingungen findet ihr auf rewe.de/scheinefuervereine. Wir wünschen euch viel Glück!



Abbildung ähnlich

Sportverein registrieren und Vereinskonto einrichten

Sportverein registrieren

Die Einrichtung auf rewe.de/scheinefuervereine geht ganz schnell und einfach. Neben euren **persönlichen Kontaktdaten** benötigt ihr den **Registrierungscode** sowie euer **vorläufiges Passwort** aus dem beiliegenden Anschreiben.

Die Kontoeinrichtung ist auch für die Sportvereine erforderlich, die bereits an den vorherigen Aktionen teilgenommen haben.

Vereinskonto einrichten

Nach Eingabe eurer Daten erhaltet ihr eine E-Mail von uns mit der Bitte, das **vorläufige Passwort zu ändern**, um eure Registrierung abzuschließen.

Anschließend könnt ihr euer Vereinsprofil personalisieren, Prämien bestellen und eure Bestellungen verwalten.

Das bietet euer Vereinskonto

- Im Prämienkatalog stöbern
- Gratisprämien bestellen
- Bis zu drei Wunschprämien festlegen
- Vereinsprofil personalisieren
- Newsletter-Anmeldung

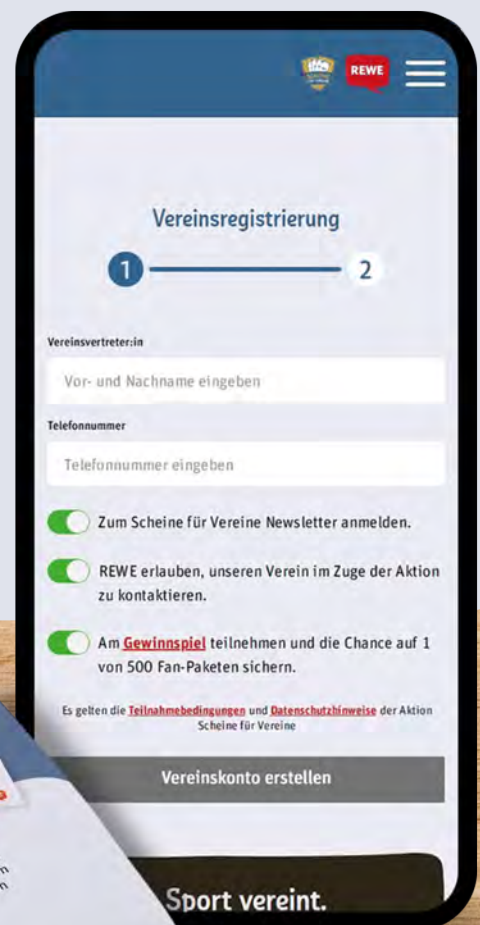

Jeder Vereinschein zählt!

Jetzt
mitmachen!



1. Vereinscheine sammeln

1.

Pro 15 € Einkaufswert gibt's 1 Vereinschein im REWE und nahkauf Markt sowie bei Bestellung über den REWE Onlineshop (REWE Liefer- oder Abholservice) gratis – **vom 27.05.2024 bis 30.06.2024.***



2. Vereinscheine eurem Sportverein zuordnen

2.

Bis zum **14.07.2024** Vereinscheine in der REWE App oder auf rewe.de/scheinefürvereine eurem Sportverein zuordnen.**

3. Vereinscheine für Gratisprämien einlösen

3.

Nach erfolgter Registrierung und bei einer ausreichenden Anzahl an Vereinscheinchen kann euer Sportverein die gesammelten Vereinscheine für **tolle Gratisprämien** bis zum **28.07.2024 einlösen.**

* Ausgabe der Vereinscheine bis 30.06.2024, nur solange der Vorrat reicht, nur in teilnehmenden Märkten sowie bei Bestellung über den REWE Onlineshop (Liefer- oder Abholservice). Zuordnung der Vereinscheine bis 14.07.2024, Sportvereinregistrierung und Prämienbestellung bis 28.07.2024. Eine neue Registrierung der Sportvereine ist zur Teilnahme erforderlich. Veranstalter ist die REWE Markt GmbH. Vollständige Teilnahmebedingungen unter rewe.de/scheinefürvereine

** Das Zuweisen der Vereinscheine an den Verein durch die REWE Kund:innen soll anonym erfolgen. Um dies zu gewährleisten, ist das zentrale Sammeln durch den Verein oder einzelne Vereinsmitglieder (z. B. Trainer:innen) untersagt.

Macht Stimmung für euren Verein!



Je mehr eurer Fans im Sammelfieber sind, desto besser wird eure Prämienausbeute. Also zeigt allen, dass ihr dieses Jahr bei #scheinefürvereine dabei seid! Auf [rewe.de/scheinefürvereine](https://www.rewe.de/scheinefürvereine) warten personalisierbare Werbemittel auf euch, mit denen ihr auf euch aufmerksam machen könnt.



Neu!



Für eure Fans

Macht eure Fans auf unseren brandneuen **Fan-Selfie-Generator** aufmerksam! Denn ab jetzt können auch sie zum Sammeln für euren Verein motivieren: Einfach Foto aufnehmen oder hochladen, Text und Verein auswählen und digital teilen.



Für alle im EM-Fieber

Lasst euren Sportverein in diesem Jahr auch vom Momentum der Fußball-EM im eigenen Land profitieren! Aktiviert dazu einfach den **EM-Modus** und alle personalisierbaren Werbemittel passen ihren Look an – die Botschaft bleibt unverändert.



Euer Werbespot

Macht euren Verein im Handumdrehen zum Hauptdarsteller eines **Werbespots**! Nehmt dazu einfach Personalisierungen in unserem Video vor und teilt es dann auf euren digitalen Kanälen – zack, fertig!

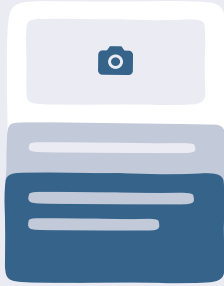

Euer Post/er Generator

Weckt das Interesse der Menschen in eurer Umgebung mit personalisierten Postern und nutzt die Chance, mit Social-Media-Postings ganz Deutschland zum Sammeln für euren Sportverein aufzurufen!



Euer Widget

Lasst alle Besucher:innen eurer Vereinswebsite wissen, dass ihr an Scheine für Vereine teilnehmt! Dazu stellen wir euch ein **Widget**, das eure Admins einfach einbinden können.

Noch mehr zum Download!

Eure Anlaufstelle für fertige Werbemittel oder zum Kreativwerden: Das Download-Center hält neben Postern und einzelnen Grafiken nun auch das beliebte Vereins-scheine-Herz sowie Vorlagen für Social-Media-Stories für euch bereit.





Für
7.910
Vereins-scheine

Exklusives Vereins-Fotoshooting

Neu

Beim exklusiven Vereins-Fotoshooting werdet ihr perfekt in Szene gesetzt – vom Einzel- bis zum Mannschaftsbild. Die Fotograf:innen von PicturePeople kommen zu euch in den Verein und machen professionelle Fotos für richtig coole Autogrammkarten. Ihr könnt die Fotos aber auch für Website, Club-Zeitschrift oder Social Media verwenden.

Im Umfang enthalten:

- 5 Stunden Fotoshooting vor Ort in eurem Verein
- Einzelfotos von bis zu 200 Personen, 10 Autogrammkarten pro Person + Autogrammkarte und Foto als Datei
- Teamfoto für bis zu 10 Teams, 10 Autogrammkarten pro Team + Autogrammkarte und Foto als Datei
- Buchung des Fotoshootings möglich bis 30.11.2024, Durchführung des Fotoshootings bis spät. 27.07.2025

Artikel-Nr.: DE15-C00150

Eure Autogrammkarte:

- Foto des Spielers bzw. des Teams
- Vor- und Nachname des Spielers bzw. Team-Name/Saison
- Vereinslogo
- Rahmen in einer Vereinsfarbe
- Kartenformat Spieler 10 x 15 cm bzw. Team 20 x 30 cm

So einfach geht's:

- Geht auf rewe.de/scheinefuervereine und löst eure Vereins-scheine für das Fotoshooting ein.
- Per E-Mail erhaltet ihr dann euren PicturePeople-Code.
- Mit dem Code könnt ihr über vereine@picturepeople.de einen Wunschtermin buchen*
- PicturePeople meldet sich bei euch innerhalb von 3 Werktagen, um die Terminoptionen abzustimmen, und sendet euch eine Terminbestätigung sowie Info zu den Zeitfenstern der einzelnen Shootings.
- Nach dem Fotoshooting werden die gedruckten Autogrammkarten innerhalb von 10 Werktagen gebündelt an die angegebene Postanschrift geschickt. Die Bilddaten können in der PicturePeople-Bildergalerie heruntergeladen werden. Der Link zur Galerie wird per E-Mail an die angegebene Adresse geschickt.**

In Zusammenarbeit mit

**Picture
People**TM

* Zur Buchung sind folgende Angaben erforderlich: Name des Vereins, Ansprechpartner:in, Postanschrift, falls davon abweichend Vereinsanschrift/Shooting-Location, E-Mail-Adresse, Telefonnummer, voraussichtliche Personenanzahl Einzelfoto, voraussichtliche Teamanzahl Teamfoto, Vereinslogo (Format png in mind. 150 dpi Auflösung bei 100 % Darstellungsgröße), Vereinsfarbe (Angabe im Farbmodell RGB).

** Die Bilddaten stehen 3 Monate nach dem Fotoshooting zum Download bereit und werden dann aus Datenschutzgründen gelöscht.

Textilien



Hummel Hoodie 5er-Set

Ab
720
Vereinsscheinen

Nichts geht über einen bequemen Hoodie. Dieser Basic-Hoodie verfügt über eine Kapuze mit Kordelzug (Junior ohne Kordelzug).

- Komfortables, weiches Mischgewebe mit hohem Baumwollanteil
- Ärmel- und Saumabschluss mit Rippbündchen

Produktdetails:

Material: 80 % Biobaumwolle, 20 % recycelter Polyester
Passform: Regular Fit, Damen: taillierter Schnitt

Im Lieferumfang enthalten:

5 x Hoodie (1 Größe in 1 Farbe)

Junior:

Größen: 116, 128, 140, 152, 164

Anzahl Vereinsscheine: 720

Artikel-Nr.: DE15-C00001

Herren:

Größen: S–3XL

Anzahl Vereinsscheine: 790

Artikel-Nr.: DE15-C00002

Damen:

Größen: XS–2XL

Anzahl Vereinsscheine: 790

Artikel-Nr.: DE15-C00003



Verfügbare Farben:



Hummel Allwetterjacke 5er-Set

Ab
700
Vereinscheinen

Raus bei jedem Wetter: mit der wind- und wasserabweisenden Allwetterjacke gar kein Problem.

- Mesh-Innenfutter (keine Wattierung)
- Im Kragen verstaubare Kapuze
- Seitentaschen mit Reißverschluss

Produktdetails:

Material: 100 % Polyester
Wassersäule: 2.000 mm
Passform: Regular Fit

Junior:

Größen: 116, 128, 140, 152, 164, 176

Anzahl Vereinsscheine: 700

Artikel-Nr.: DE15-C00007

Damen/Herren (unisex):

Größen: S–3XL

Anzahl Vereinsscheine: 730

Artikel-Nr.: DE15-C00008

Im Lieferumfang enthalten:

5 x Allwetterjacke (1 Größe in 1 Farbe)



Verfügbare Farben:



Hummel Trikot 5er-Set

Neu

Ab
400
Vereins Scheinen

Ob Training oder Wettkampf, dieses Kurzarm-Trikot ist perfekt für Indoor- oder Outdoorsport wie beispielsweise Fußball geeignet.

- Farbiger Kontrasteinsatz unter dem Ärmel
- V-Kragen
- Strapazierfähiges und atmungsaktives Funktionsmaterial

Produktdetails:

Material: 100 % recycelter Polyester

Passform: Regular Fit, Damen: taillierter Schnitt

Im Lieferumfang enthalten:

5 x Trikot (1 Größe in 1 Farbe)

Junior:

Größen: 116, 128, 140, 152, 164

Anzahl Vereins Scheine: 400

Artikel-Nr.: DE15-C00009

Herren:

Größen: S-3XL

Anzahl Vereins Scheine: 470

Artikel-Nr.: DE15-C00010

Damen:

Größen: XS-2XL

Anzahl Vereins Scheine: 470

Artikel-Nr.: DE15-C00011



Verfügbare Farben:



Hummel Shorts 5er-Set

Neu

Ab
370
Vereins Scheinen

Diese Shorts sind in vielen Sportarten vielseitig einsetzbar und passen zudem perfekt zum Kurzarm-Trikot.

- Hosenbund mit Tunnelzug
- Strapazierfähiges und atmungsaktives Funktionsmaterial
- Ohne Innenslip (nur weiße Hose mit Innenslip)

Produktdetails:

Material: 100 % recycelter Polyester

Passform: Regular Fit, Damen: kürzerer Schnitt

Im Lieferumfang enthalten:

5 x Shorts (1 Größe in 1 Farbe)

Junior:

Größen: 116, 128, 140, 152, 164

Anzahl Vereins Scheine: 370

Artikel-Nr.: DE15-C00012

Herren:

Größen: S-3XL

Anzahl Vereins Scheine: 400

Artikel-Nr.: DE15-C00013

Damen:

Größen: XS-2XL

Anzahl Vereins Scheine: 400

Artikel-Nr.: DE15-C00014



Verfügbare Farben:



Hummel T-Shirt 5er-Set

Ab
310
Vereins Scheinen

Welcher Sport auch ansteht, mit dem atmungsaktiven Funktionsshirt ist man bestens gewappnet.

- BeeCool-Feuchtigkeitsmanagement
- Leichtes Funktionsmaterial

Produktdetails:

Material: 100 % Polyester

Passform: Regular Fit, Damen: taillierter Schnitt

Junior:

Größen: 116, 128, 140, 152, 164, 176

Anzahl Vereins Scheine: **310**

Artikel-Nr.: **DE15-C00004**

Herren:

Größen: S-3XL

Anzahl Vereins Scheine: **350**

Artikel-Nr.: **DE15-C00005**

Damen:

Größen: XS-2XL

Anzahl Vereins Scheine: **350**

Artikel-Nr.: **DE15-C00006**

Im Lieferumfang enthalten:

5 x T-Shirt (1 Größe in 1 Farbe)



Verfügbare Farben:



Uhlsport Long-Sleeve 5er-Set

Neu

Ab
680
Vereins Scheinen

Dieses bequeme Long-Sleeve-Shirt ist der perfekte Begleiter bei jedem Training.

- Stehkragen mit Reißverschluss
- Elastische Ripp-Einsätze am Ärmel

Produktdetails:

Material: 100 % recycelter Polyester

Passform: Regular Fit

Im Lieferumfang enthalten:

5 x Long-Sleeve (1 Größe in 1 Farbe)

Junior:

Größen: 116, 128, 140, 152, 164

Anzahl Vereins Scheine: **680**

Artikel-Nr.: **DE15-C00017**

Damen/Herren (unisex):

Größen: S-3XL

Anzahl Vereins Scheine: **750**

Artikel-Nr.: **DE15-C00018**

Verfügbare Farben:



Uhlsport Trainingsanzug 3er-Set

Neu

Einer für alles: klassischer Trainingsanzug mit optimaler Passform und sportivem Look.

- Jacke mit Stehkragen und 2 Reißverschlusstaschen
- Hose mit eng geschnittenem Wadenbereich und 2 Reißverschlusstaschen

Produktdetails:

Material: 100 % recycelter Polyester

Junior:

Größen: 116, 128, 140, 152, 164

Anzahl Vereinsscheine: 510

Artikel-Nr.:

Jacke/Hose in Farbkombination marine DE15-C00158

Jacke/Hose in Farbkombination schwarz DE15-C00015

Damen/Herren (unisex):

Größen: S-3XL

Anzahl Vereinsscheine: 600

Artikel-Nr.:

Jacke/Hose in Farbkombination marine DE15-C00159

Jacke/Hose in Farbkombination schwarz DE15-C00016

Im Lieferumfang enthalten:

3 x Trainingsanzug (1 Größe in 1 Farbkombination)

Ab
510
Vereinsscheinen



Jacke/Hose in Farbkombination marine:



Jacke/Hose in Farbkombination schwarz:



Hummel Sporttasche 5er-Set

Neu

Ab
590
Vereinsscheinen

Funktionale und vielseitige Sporttasche mit jeder Menge Platz für die gesamte Ausrüstung.

- Seitenfach und Innentasche mit Reißverschluss
- Verstellbarer Schultergurt mit Polster
- Stabilisierender Boden

Produktdetails:

100 % Polyester

Farbe: schwarz

Im Lieferumfang enthalten:

5 x Sporttasche (1 Größe)

Größe M:

Maße (L x B x H): 60 x 28 x 27 cm

Inhalt: 45 l

Anzahl Vereinsscheine: 590

Artikel-Nr.: DE15-C00019

Größe L:

Maße (L x B x H): 65 x 33 x 32 cm

Inhalt: 69 l

Anzahl Vereinsscheine: 610

Artikel-Nr.: DE15-C00020



Bälle



Spalding Basketball 3er-Set

Neu

Ab
610
Vereins Scheinen

Dieser Basketball überzeugt durch hervorragende Spieleigenschaften in Training und Wettkampf.

- Optimierte, weiche Oberfläche für ausgezeichneten Grip
- Für drinnen und draußen geeignet

Produktdetails:

Material Oberfläche: Kunstleder

Größe 5:

Umfang: 69 cm

Gewicht: 480 g

Anzahl Vereinsscheine: 610

Artikel-Nr.: DE15-C00067

Größe 6:

Umfang: 72 cm

Gewicht: 540 g

Anzahl Vereinsscheine: 720

Artikel-Nr.: DE15-C00068

Größe 7:

Umfang: 75 cm

Gewicht: 610 g

Anzahl Vereinsscheine: 720

Artikel-Nr.: DE15-C00069



Im Lieferumfang enthalten:
3 x Basketball (1 Größe)

Select Handball 5er-Set

Der Select Handball „Fairtrade Pro“ ist das nachhaltige Allround-Spielgerät für Training und Turnier.

- Hochwertige, EHF*-geprüfte Ballqualität
- Gutes Flugverhalten und harzgeeignet

Produktdetails:

Material Oberfläche: Polyurethan

Luftdruck: 0,3–0,5 bar

Größe 0 (Kindergröße):

Umfang: 46–48 cm

Gewicht: 220–260 g

Artikel-Nr.: DE15-C00071

Größe 1 (Kindergröße):

Umfang: 50–52 cm

Gewicht: 290–330 g

Artikel-Nr.: DE15-C00072

Größe 2:

Umfang: 54–56 cm

Gewicht: 325–375 g

Artikel-Nr.: DE15-C00073

Für
820
Vereins Scheine



Im Lieferumfang enthalten:

5 x Handball (1 Größe)
1 x Ballschlauch

Größe 3:

Umfang: 58–60 cm

Gewicht: 425–475 g

Artikel-Nr.: DE15-C00074

* EHF – Europäische Handballföderation

Derbystar Fußball 5er-Set

Für
1.120
Vereins Scheine

Der Derbystar Fußball „Fairtrade Omega Pro APS“ überzeugt mit hervorragenden Spieleigenschaften.

- Zertifizierter Trainings- und Wettkampfspielball
- Handgenäht und wasserabweisend

Produktdetails:

Material Oberfläche: Polyurethan ohne Struktur

Größe: 5

Umfang: 68–70 cm

Gewicht: 410–450 g

Luftdruck: 0,7–0,9 bar

Artikel-Nr.: DE15-C00061

Im Lieferumfang enthalten:

5 x Fußball

1 x Ballschlauch



Derbystar Fußball Kunstrasen 5er-Set

Für
850
Vereins-scheine

Der Derbystar Fußball „Brillant TT AG 2,0“ ist ein handgenähter, sehr strapazierfähiger Top-Trainingsball.

- Speziell für Kunstrasen entworfen
- Nach FIFA* Basic zertifiziert

Produktdetails:

Material Oberfläche: Polyurethan mit feiner Struktur
Größe: 5
Umfang: 68–70 cm
Gewicht: 420–450 g
Luftdruck: 0,7–0,9 bar

* FIFA – Fédération Internationale de Football Association

Neu



Im Lieferumfang enthalten:

5 x Fußball
1 x Ballschlauch
Artikel-Nr.: DE15-C00062

Jugendfußball 5er-Set

Für
500
Vereins-scheine

Dieser Fußball ist ein Top-Trainingsball für Kinder und Jugendliche, der einen sanften Einstieg in die Sportart ermöglicht.

- Sehr gute Spieleigenschaften
- Dank Golfballstruktur idealer Grip bei jedem Wetter

Produktdetails:

Material Oberfläche:
Polyurethan mit Golfballstruktur

Im Lieferumfang enthalten:

5 x Fußball (1 Größe)
1 x Ballschlauch

Größe 3 (U7/U8):

Gewicht: 290 g
Luftdruck: 0,5–0,7 bar
Artikel-Nr.: DE15-C00063

Größe 4 (U10/U11):

Gewicht: 290 g
Luftdruck: 0,6–0,8 bar
Artikel-Nr.: DE15-C00064



Größe 5 (U10/U11):

Gewicht: 290 g
Luftdruck: 0,6–0,9 bar
Artikel-Nr.: DE15-C00065

Größe 5 (U12/U13):

Gewicht: 350 g
Luftdruck: 0,6–0,9 bar
Artikel-Nr.: DE15-C00066

Gilbert Rugbyball 5er-Set

Neu

Für
560
Vereins-scheine

Dieser Rugbyball ist der optimale Trainingsball zur Vorbereitung auf den Wettkampf.

- Patentierte TRI-Grip-Technologie
- Ball aus 3 Schichten gefertigt
- Handgenäht

Produktdetails:

Material: Gummi
Größe: 5
Umfang: 58–59 cm
Länge: 29 cm
Gewicht: 440 g

Im Lieferumfang enthalten:

5 x Rugbyball

Artikel-Nr.: DE15-C00075



Gratisprämien bestellen unter rewe.de/scheinefuervereine

Molten Beachvolleyball 3er-Set

Für
780
Vereins-scheine

Ein Wettspielball mit erstklassigen Flugeigenschaften und beeindruckender Formstabilität.

- Hochwertige, DVV*- und FIVB*-geprüfte Ballqualität
- Maschinengenäht: tieferliegende Nähte für hohe Widerstandsfähigkeit

Produktdetails:

Material: Kunstleder
Größe: 5
Umfang: 66–68 cm
Gewicht: 260–280 g
Luftdruck: 0,17–0,22 bar

Im Lieferumfang enthalten:

3 x Beachvolleyball

Artikel-Nr.: DE15-C00079

* DVV – Deutscher Volleyball-Verband, FIVB – Fédération Internationale de Volleyball



Molten Volleyball 5er-Set

Für
1.120
Vereins-scheine

Perfekte Griffigkeit und stabiles Flugverhalten zeichnen diesen Volleyball aus – ideal für Trainings- und Wettkampfspele.

- Hochwertige, DVV*-geprüfte Ballqualität
- Gutes Flugverhalten

Produktdetails:

Material Oberfläche: Kunstleder
Größe: 5
Umfang: 65–67 cm
Gewicht: 260–280 g
Luftdruck: 0,29–0,32 bar

Im Lieferumfang enthalten:

5 x Volleyball
1 x Ballschlauch

Artikel-Nr.: DE15-C00070

* DVV – Deutscher Volleyball-Verband



Mikasa Dodgeball 5er-Set

Neu

Für
400
Vereins-scheine

Beim Dodgeball geht es ähnlich wie beim Völkerball darum, Spieler:innen der anderen Mannschaft abzuwerfen und gleichzeitig selbst nicht getroffen zu werden.

- Weiche Beschaffenheit sorgt für sicheren Ballspaß
- Rillen sorgen für optimalen Grip

Produktdetails:

Material Oberfläche: Gummi
Umfang: 68–71 cm
Gewicht: 385–405 g
Luftdruck: 0,29–0,32 bar

Im Lieferumfang enthalten:

5 x Dodgeball

Artikel-Nr.: DE15-C00080



Drohnn Faustball 3er-Set

Neu

Für
950
Vereins-scheine

Dieser Faustball ist ein Qualitätswettkampfspielball und überzeugt durch hervorragende Spieleigenschaften.

- Hochwertige, DTB*-geprüfte Ballqualität
- Für alle Platzarten: Rasen-, Hartplatz oder Halle
- Stabiles Spiel durch Air-Foam-Kaschierung

Produktdetails:

Material Oberfläche: Nappaleder

Im Lieferumfang enthalten:

3 x Faustball (1 Größe)

Größe: Kinder

Umfang: 65 cm

Gewicht: 290 g

Artikel-Nr.: DE15-C00081

Größe: Damen/Jugend

Umfang: 65 cm

Gewicht: 340 g

Artikel-Nr.: DE15-C00082

Größe: Herren

Umfang: 65 cm

Gewicht: 370 g

Artikel-Nr.: DE15-C00083



* DTB – Deutscher Turner-Bund

Flag-Football-Mannschaftsset

Neu

Für
270
Vereins-scheine

Das Flag-Football-Mannschaftsset ist für die kontaktlose Variante des American Football.

- Im Vereins- und Mannschaftssport bestens einsetzbar
- Steigert Kondition und Ausdauer

Produktdetails:

Material Football-Oberfläche: Gummi

Material Gürtel:

50 % Polypropylen und 50 % Polyester

Größe Football: 6

Gewicht: 320–340 g

Artikel-Nr.: DE15-C00084

Im Lieferumfang enthalten:

1 x Football

5 x Flag-Football-Gürtel gelb

5 x Flag-Football-Gürtel rot



Uhsport Ballbag 5er-Set

Für
350
Vereins-scheine

Mit dieser praktischen Ballbag aus Mesh kann man mal eben 12 aufgepumpte Bälle der Größe 5 schultern.

- Balltasche zum komfortablen Transport von Bällen
- Mit 2 Schultergurten

Produktdetails:

Material: 100 % Polyester

Maße (L x B x H): 48 x 29 x 31 cm

Artikel-Nr.: DE15-C00058

Im Lieferumfang enthalten:

5 x Ballbag



Joola Tischtennisball 144er-Set

Für
350
Vereins-scheine

Hochwertige Trainingsbälle auf Wettkampfniveau in einer praktischen, verschließbaren Aufbewahrungsbox.

Produktdetails:

Material: ABS-Kunststoff
Ohne Zelluloid

Im Lieferumfang enthalten:

144 x Tischtennisball
1 x Aufbewahrungsbox

Artikel-Nr.: DE15-C00086



Victor Badmintonball 24er-Set

Für
340
Vereins-scheine

Der in allen Landesverbänden zugelassene Nylon-Badmintonball punktet mit ausgezeichneten Flugeigenschaften.

- Hervorragende Haltbarkeit

Produktdetails:

Material: Nylon (Korb), Kork (Fuß)
Geschwindigkeit: mittel

Im Lieferumfang enthalten:

4 x 6er-Set Badmintonball

Artikel-Nr.: DE15-C00087



Wilson Tennisball-Dose 18er-Set

Neu

Für
720
Vereins-scheine

Der offizielle Ball von Roland Garros mit hervorragender Haltbarkeit.

- Sehr gute Ball- und konstante Spielqualität
- Reduzierte Aufnahme von Feuchtigkeit und Schmutz
- Zugelassen für Wettkampfspiele von der ITF*

Produktdetails:

Material: Naturkautschuk mit Filzbeschichtung
Farbe: gelb
Durchmesser Ball: 6,6 cm
Gewicht je Ball: 58 g

Im Lieferumfang enthalten:

18 x 4er-Dose Tennisball

Artikel-Nr.: DE15-C00085

* ITF – International Tennis Federation



Ballkompressor

Für
720
Vereins-scheine

Einfacher geht's nicht: Der Ballkompressor pumpt jeden Ball exakt auf den voreingestellten Druckwert auf.

- Mit praktischem Aufbewahrungsfach für Zubehör

Produktdetails:

Maße (L x B x H): 20 x 10,5 x 16 cm
Gewicht: 1 kg
Füllleistung: max. 22 l/min
Druck: max. 2 bar

Im Lieferumfang enthalten:

1 x Ballkompressor
1 x Ventalnadel
2 x Ballnippel



Artikel-Nr.: DE15-C00059

Ballpumpe 2er-Set

Neu

Für
220
Vereins-scheine

Mit der Ballpumpe bringt man alle Bälle wieder in Bestform.

- Leichter und schneller als mit herkömmlichen Pumpen
- Pumpvorgang in beide Richtungen
- Mit Manometer zur Kontrolle des Luftdrucks

Produktdetails:

Material: Kunststoff
Maße (L x B x H): 22 x 6 x 4,5 cm
Druck: max. 2 bar

Im Lieferumfang enthalten:

2 x Ballpumpe
14 x Ventalnadel



Artikel-Nr.: DE15-C00060

Transportwagen

Ab
1.310
Vereins-scheinen

Dieser praktische Transportwagen bietet jede Menge Stauraum für Bälle und Geräte.

- Geordnete, abschließbare Aufbewahrung
- Platzsparend zusammenklappbar

Produktdetails:

Material: Stahldraht

Im Lieferumfang enthalten:

1 x Transportwagen (1 Größe)

Größe L:

Maße (L x B x H):
73 x 60 x 80 cm
Für ca. 30 Bälle (Ø 21 cm)

Anzahl Vereins-scheine: 1.310

Artikel-Nr.: DE15-C00077

Größe XXL:

Maße (L x B x H):
104 x 62,5 x 100 cm
Für ca. 50 Bälle (Ø 21 cm)

Anzahl Vereins-scheine: 1.590

Artikel-Nr.: DE15-C00078



Gymnastik & Turnen



AirTrack 5 x 1,4 m

Für
5.090
Vereins-scheine

Das robuste Luftkissen AirTrack bietet zahlreiche Übungsmöglichkeiten.

- Zum Üben von neuen Sprüngen
- Perfekt bei geringem Platzbedarf
- Mit anderen AirTrack Elementen über Flauschband-
verbindung erweiterbar

Produktdetails:

Material: Vinyl
Maße (L x B x H): 500 x 140 x 20 cm
Gewicht: 24 kg

Artikel-Nr.: DE15-C00047

Im Lieferumfang enthalten:

1 x AirTrack 5 x 1,4 m
1 x Fußpumpe



AirQuad

Neu

Für
2.030
Vereins-scheine

Ob als Absprunghilfe oder Einstiegshilfe für Minitramp-Turnen und Parkour, der AirQuad ist einzeln und in Kombination mit anderen AirTracks verwendbar.

- Gutes Absprungsverhalten dank 20 cm Höhe
- Ausgezeichnete Orientierung durch Absprungskreis
- Ösen zur sicheren Befestigung

Produktdetails:

Material: Vinyl
Maße (L x B x H): 100 x 100 x 20 cm
Gewicht: 4 kg

Artikel-Nr.: DE15-C00045

Im Lieferumfang enthalten:

1 x AirQuad



AirTrack 10 x 2 m

Für
14.470
Vereins-scheine

Die AirTrack Luftkissenbahn ist das perfekte Übergangsmodell und besitzt ein sehr gutes Sprungverhalten.

- Ideal zum Üben von neuen Sprüngen und
Sprungfolgen im Turnsport
- Mit anderen AirTrack Elementen über
Flauschbandverbindung erweiterbar

Produktdetails:

Material: Vinyl
Maße (L x B x H): 1.000 x 200 x 20 cm
Gewicht: 58 kg

Im Lieferumfang enthalten:

1 x AirTrack 10 x 2 m
1 x Elektrogebläse

Artikel-Nr.: DE15-C00046

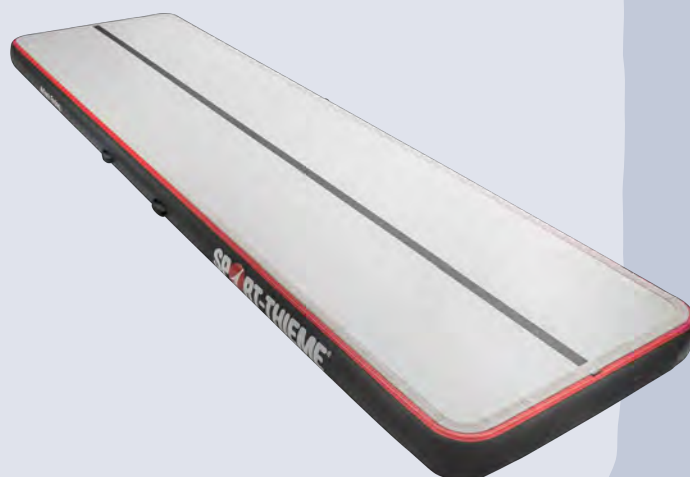

Schwungtuch

Ausgewählt in
Kooperation mit **AKTION**
MENSCH

Hier ist Teamgeist gefragt, wenn das Schwungtuch gemeinsam geschwungen oder ein Ball gespielt werden soll.

- Animiert Kinder, Jugendliche und Erwachsene zu Gruppenaktivitäten
- Auch für therapeutische Anwendungen

Produktdetails:

Material: 100 % Nylon
Maß (Ø): 350 cm

Im Lieferumfang enthalten:

1 x Schwungtuch

Artikel-Nr.: DE15-C00110

Für
210
Vereins-scheine

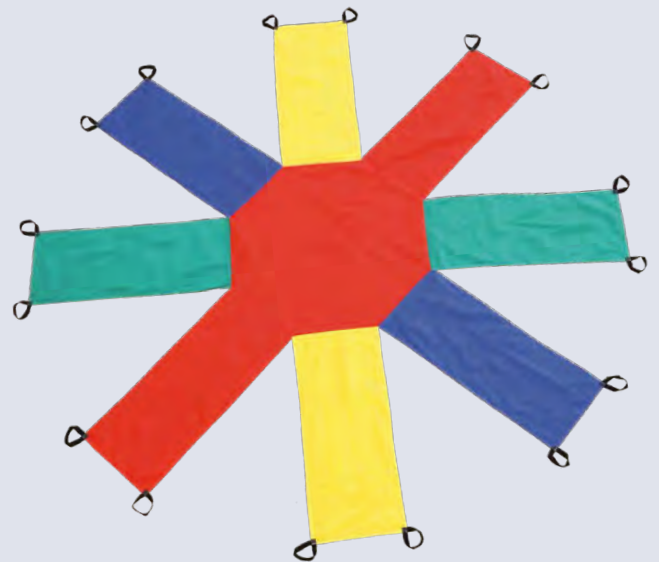

Turnmatte

Als optimale Basis für Bodenübungen und Geräteturnen bietet die Turnmatte einen sicheren Halt.

- Mit rundum vernähtem Mattenstoff
- Verdeckte Tragegriffe vermindern Verletzungsgefahr

Produktdetails:

Material Hülle: 100 % Polyester
Material Kern: Verbundschaumstoff (RG 120)
Maße (L x B x H): 200 x 100 x 6 cm
Gewicht: ca. 20 kg
Reißfestigkeit: 2.500 N
Stärke: 600 g/m²

Artikel-Nr.: DE15-C00157

Für
1.090
Vereins-scheine



Im Lieferumfang enthalten:

1 x Turnmatte

Skin-Ball 12er-Set

Ausgewählt in
Kooperation mit **AKTION**
MENSCH

Ob in der Therapie oder bei der Gymnastik: Die farbenfrohen Weichschaumbälle begeistern sowohl kleine als auch große Kinder.

- Geeignet für drinnen und draußen (nicht jedoch für Asphalt)
- Nach Gebrauch abwasch- und desinfizierbar
- Hohe Griffigkeit dank spezieller Oberflächenbeschaffenheit

Produktdetails:

Material: Schaumstoff mit Skin-Beschichtung
Maß (Ø): 16 cm
Gewicht: 83 g
Farben: gelb, blau, grün, rot

Im Lieferumfang enthalten:

12 x Skin-Ball
1 x Ballnetz-tasche

Artikel-Nr.: DE15-C00076

Für
580
Vereins-scheine



Trapezstange

Neu

Für
880
Vereins-scheine

Schaukeln und durch die Luft schwingen wie die Profis.

- Höchste Qualität – hergestellt in Sport-Thieme-eigener Tischlerei
- An allen Ringanlagen einfach zu montieren

Produktdetails:

Material Trapezstange: Eschenholz
Material Seile: Polyseil
Maße Trapezstange (B x Ø): 75 x 3,5 cm
Maß Seil (L): 300 cm

Artikel-Nr.: DE15-C00056

Im Lieferumfang enthalten:

1 x Trapezstange
2 x Seil



Sprungkasten

Neu

Für
1.410
Vereins-scheine

Der kleine, einteilige Sprungkasten aus massivem Nadelholz hält allen Beanspruchungen stand.

- Höchste Qualität – hergestellt in Sport-Thieme-eigener Tischlerei nach DIN 7908
- Gepolsterte Deckelplatte und -kanten

Produktdetails:

Material Sprungkasten: Kiefernleimholz
Material Bezug: Kernrindleder
Maße (L x B x H): 70 x 50 x 40 cm
Gewicht: 17 kg
Belastbarkeit: max. 100 kg

Artikel-Nr.: DE15-C00049

Im Lieferumfang enthalten:

1 x Sprungkasten



Turnbank

Für
2.030
Vereins-scheine

Sicher dank rutschfester Füße und dabei besonders stabil, so wird die Turnbank zum unverzichtbaren Bestandteil in jeder Sporthalle.

- Höchste Qualität – hergestellt in Sport-Thieme-eigener Tischlerei nach DIN 7909
- Robuste Oberfläche mit umweltfreundlicher Lackierung

Produktdetails:

Material: flexibles Nadelholz aus nachhaltiger Forstwirtschaft
Maße (L x B x H): 400 x 28 x 35 cm
Gewicht: 36 kg
Belastbarkeit: max. 200 kg

Im Lieferumfang enthalten:

1 x Turnbank

Artikel-Nr.: DE15-C00050



Indoor-Rollbrett

Für
340
Vereins-scheine

Fahrspaß garantiert: für Gruppenspiele, Wettfahrten, Balancier- und Ballspiele im Kindersport.

- Höchste Qualität – hergestellt in Sport-Thieme-eigener Tischlerei
- Für zusätzlichen Schutz der Hände: Griffnischen und Rollen-Schutzkappen

Produktdetails:

Material: Holz
Maße (L x B x H): 62 x 37,5 x 12 cm
Gewicht: 4 kg
Belastbarkeit: max. 120 kg

Artikel-Nr.: DE15-C00057

Im Lieferumfang enthalten:

1 x Rollbrett
4 x Rollen-Schutzkappe



Rollbrettbahn **Neu**

Für
5.240
Vereins-scheine

Mit der Rollbrettbahn kann man die Turnbank im Handumdrehen in eine lustige Rutsche für Klein und Groß verwandeln.

- Höchste Qualität – hergestellt in Sport-Thieme-eigener Tischlerei
- Für alle 4-m-Turnbänke nach DIN geeignet

Produktdetails:

Material: Birken-Multiplex-Holz
Maße (L x B): 520 x 29 cm
Gewicht: 45 kg
Belastbarkeit: max. 150 kg

Im Lieferumfang enthalten:

1 x Rollbrettbahn (exkl. Sprossenwand und Turnbank)

Artikel-Nr.: DE15-C00054



Kletterdreieck **Neu**

Für
1.260
Vereins-scheine

Das Kletterdreieck ist ein stabiles Spielgerät für Kleinkinder. Es ist nicht klappbar, was die Stabilität deutlich erhöht.

- Höchste Qualität – hergestellt in Sport-Thieme-eigener Tischlerei
- Schult spielerisch den Gleichgewichtssinn, stärkt die Muskeln und fördert die Motorik

Produktdetails:

Material Wangen: Birkensperrholz
Material Sprossen: Esche
Maße (L x B x H): 91 x 80 x 80 cm
Gewicht: 11,4 kg
Belastbarkeit: max. 100 kg

Artikel-Nr.: DE15-C00055

Im Lieferumfang enthalten:

1 x Kletterdreieck



Inklusive Bewegungstasche

Neu

Ausgewählt in Kooperation mit **AKTION MENSCH**

Bewegung und Spaß verbinden: Die inklusive Bewegungstasche IBET wurde insbesondere für motorisch passive Gruppen wie Menschen mit mentalen und meist motorischen Einschränkungen, für ältere Menschen sowie Ungeübte entwickelt.

- Produktzusammenstellung erfolgte in Zusammenarbeit von Sportwissenschaftler:innen, Special Olympics und erfahrenen Trainer:innen und wurde bereits ausgiebig in Gruppen getestet
- Verschiedene Produkte bieten einen leichten Einstieg in das Bewegungstraining
- Broschüre mit vielen Tipps und Übungsmöglichkeiten sowohl individuell, zu zweit oder auch in der Gruppe

Produktdetails:

Material Tasche: 80 % Polyester, 10 % thermoplastisches Elastomer, 10 % Polypropylen

Farbe Tasche: schwarz

Maße Tasche (L x B x H):

80 x 37,5 x 37,5 cm

Im Lieferumfang enthalten:

- 1 x Sporttasche
- 1 x Übungsbroschüre
- 1 x Handball, Kogelan Hypersoft
- 1 x Fußball, Kogelan Hypersoft
- 1 x Big-Ball, Kogelan Supersoft
- 1 x Ballpumpe
- 3 x Jongliertuch, 6er-Set
- 3 x Bohnensäckchen, 4er-Set
- 4 x Handtrainer, 3er-Set
- 5 x Wurfspielzeug Loopie
- 10 x Igelball, weich
- 10 x elastisches Textilband
- 10 x Gymnastikseile

Artikel-Nr.: DE15-C00044



Für
1.990
Vereinscheine

Motorikball 3er-Set

Neu

Ausgewählt in Kooperation mit **AKTION MENSCH**

Der Motorikball lässt sich dank seiner verwobenen Strukturen ausgezeichnet greifen, werfen und fangen.

- Zum Geschicklichkeits- und Koordinationstraining geeignet
- Aus geflochtenen Kunststoffstreifen mit Gewebeüberzug
- Rollt nicht weit weg

Produktdetails:

Material: 100 % Polyester

Maß (Ø): 19,5 cm

Gewicht: 230 g

Im Lieferumfang enthalten:

- 3 x Motorikball

Artikel-Nr.: DE15-C00052

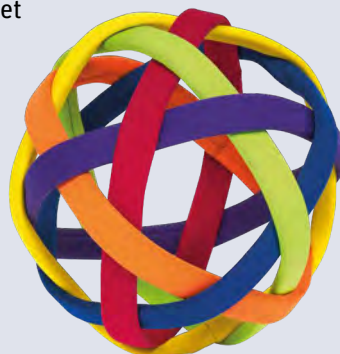

Für
240
Vereinscheine

Gymnastikball 10er-Set

Für
1.080
Vereins-scheine

Das Set mit Gymnastikbällen in zwei Größen ist ideal für Fitnessübungen mit dem eigenen Körpergewicht.

- Zum Dehnen, Kräftigen und Mobilisieren
- Als Gymnastik- und Sitzball geeignet

Produktdetails:

Material: Ruton

Maß (Ø): 60 cm (grün), 70 cm (blau)

Gewicht: 1.100 g (grün), 1.300 g (blau)

Artikel-Nr.: DE15-C00031

Im Lieferumfang enthalten:

5 x Gymnastikball grün

5 x Gymnastikball blau



Bohnsensäckchen 32er-Set

Neu

Ausgewählt in
Kooperation mit **AKTION**
MENSCH

Die Bohnsensäckchen eignen sich hervorragend für Wurf- und Greifübungen.

- Die feinkörnige Füllung erleichtert die haptische Wahrnehmung
- Strapazierfähige Hülle aus weicher Baumwolle

Produktdetails:

Außenmaterial: 100 % Baumwolle

Innenmaterial: Kunststoffgranulat

Farben: rot, grün, blau, gelb

Maße (L x B): 15 x 10 cm

Gewicht (je Bohnsensäckchen): 120 g

Im Lieferumfang enthalten:

32 x Bohnsensäckchen

1 x Aufbewahrungstasche

Artikel-Nr.: DE15-C00053



Für
420
Vereins-scheine

Gymnastikseil 32er-Set

Für
280
Vereins-scheine

Robust und farbenfroh: Das Gymnastikseile-Set bringt Schwung in jeden Verein.

- Einheitlich starke Springseile in vier Farben
- Nach internationalen Vorschriften geflochten
- Besonders für z. B. Kinderturnen, Konditions- und Koordinationstraining geeignet

Produktdetails:

Material: 100 % Polypropylen

Farben: rot, blau, grün, gelb

Maße (Ø x L): 0,9 x 300 cm

Gewicht (je Seil): 95 g

Artikel-Nr.: DE15-C00051

Im Lieferumfang enthalten:

32 x Gymnastikseil



Fitness & Kurse



Badminton-Set Premium

Für
1.150
Vereins-scheine

Das ideale Badminton-Set für Fortgeschrittene und Könner.

- Badmintonschläger mit Carbonschaft und Aluminiumkopf
- Badmintonbälle in Turnierqualität

Produktdetails Badmintonschläger:

Gewicht: ca. 96 g

Balance: ca. 329 mm

Produktdetails Badmintonbälle:

Korb aus Nylon in Weiß

Fuß aus hochwertigem portugiesischem Kork

Geschwindigkeit: mittel

Im Lieferumfang enthalten:

10 x Badmintonschläger

1 x 6er-Dose Badmintonbälle

1 x Aufbewahrungstasche mit Tragegurt

1 x Broschüre und Lehr-DVD

Artikel-Nr.: DE15-C00102



Kinder-Tennisschläger 10er-Set

Neu

Für
980
Vereins-scheine

Die idealen Anfänger-Tennisschläger für Kinder in 2 Größen.

- Robuste und sehr leichte Ausführung
- Geeignet für die ersten Wettbewerbseinsätze

Produktdetails:

Material Tennisschläger: Aluminium

Größe 7–8 Jahre: gelb

Maß Tennisschläger gelb (L): 53 cm

Größe 8–9 Jahre: rot

Maß Tennisschläger rot (L): 58 cm

Im Lieferumfang enthalten:

5 x Tennisschläger gelb

5 x Tennisschläger rot

Artikel-Nr.: DE15-C00101



Fitness-Tube 20er-Set

Das Fitness-Tube ist ein vielseitig einsetzbares Widerstandsband für das Training der wichtigsten Muskelgruppen.

- Für Dehn- und Kräftigungsübungen
- Widerstandsfähig, ideal für das Gruppentraining
- Farbliche Kennzeichnung der Widerstandsstufen

Produktdetails:

Material: Naturkautschuk

Maß (L): 147 cm

Stärken: leicht (grün), mittel (pink), stark (violett)

Artikel-Nr.: DE15-C00022

Für
1.110
Vereins-scheine



Im Lieferumfang enthalten:

- 5 x Fitness-Tube, leicht
- 10 x Fitness-Tube, mittel
- 5 x Fitness-Tube, stark
- 1 x Aufbewahrungstasche

Schlingentrainer

Der Schlingentrainer ist der optimale Trainingsbegleiter für das funktionelle Training im Verein.

- Bei jeder Übung wird der Rumpf gefordert und stabilisiert
- Übungen im Stand, Handstütz oder einbeinige Kniebeugen möglich

Produktdetails:

Material Seil: Polypropylen

Material Griffe: Gummi

Material Verlängerung und Handschlaufe: Nylon

Gewicht: 1 kg

Artikel-Nr.: DE15-C00029

Für
400
Vereins-scheine



Im Lieferumfang enthalten:

- 1 x Schlingentrainer
- 1 x Aufbewahrungsbeutel

Gymnastikmatte 10er-Set

Die leicht zu reinigenden Matten bieten eine optimale Dämpfung und punkten durch hohe Strapazierfähigkeit.

- Besonders bodenkälteisolierende Sportmatten
- Hygienisch und hautfreundlich
- Abweisende Wirkung bei Kontakt mit Schmutz und Wasser

Produktdetails:

Material: Schaumstoff, latexfrei

Maße (L x B x H): 180 x 60 x 1,5 cm

Mit 2 Aufhängeösen

Material Aufhängevorrichtung: Aluminium

Maß (L): 90 cm

Mit 2 Auflagearmen aus Edelstahl

Artikel-Nr.: DE15-C00025

Für
2.400
Vereins-scheine

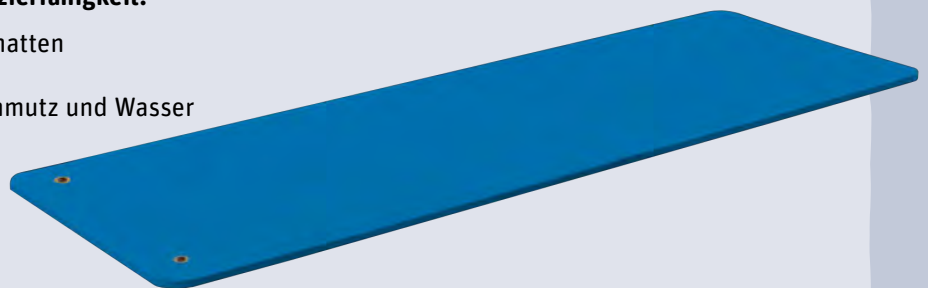

Im Lieferumfang enthalten:

- 10 x Gymnastikmatte
- 1 x Aufhängevorrichtung

Loop-Fitnessband 15er-Set

Für
490
Vereins-scheine

Vielseitig für den ganzen Körper: Das Training mit dem weichen Loop-Fitnessband verbessert Körperhaltung und Flexibilität von Gelenken und Muskeln.

- Trainiert Bauch, Beine, Rücken, Schultern und Arme
- Reiß- sowie rutschfest, dehnbar und äußerst flexibel zugleich
- Unterschiedliche Stärken für jedes Trainingsniveau

Produktdetails:

Material: 39 % Nylon,
35 % Polyester, 26 % Latex
Maße (L x B): 32 x 5 cm
Stärken: leicht (grün),
mittel (türkis), stark (violett)

Artikel-Nr.: DE15-C00023

Im Lieferumfang enthalten:

5 x Loop-Fitnessband, leicht
5 x Loop-Fitnessband, mittel
5 x Loop-Fitnessband, stark
1 x Aufbewahrungstasche



Powerband 12er-Set

Für
640
Vereins-scheine

Der Name ist Programm: Die Powerbänder sprechen die unterschiedlichsten Muskelgruppen an und sorgen so für effektives Krafttraining.

- Verschiedene Zugstärken je nach Trainingsstand
- Für Grundlagentraining, Stretching und Muskelkräftigung
- Sowohl für das Intensivtraining als auch für Kurse bestens geeignet

Produktdetails:

Material: Naturkautschuk
Maße (L x B): 104 x 1,4 bis 4,5 cm
(unterschiedliche Breiten)
Stärken: leicht (rot), mittel (schwarz),
stark (violett), extra stark (grün)

Artikel-Nr.: DE15-C00021

Im Lieferumfang enthalten:

3 x Powerband, leicht
3 x Powerband, mittel
3 x Powerband, stark
3 x Powerband, extra stark
1 x Aufbewahrungstasche



Kopfstandhocker **Neu**

Für
490
Vereins-scheine

Der Kopfstandhocker ist ein ausgezeichneter Trainingsbegleiter zur Ausführung eines Kopfstandes.

- Für Yoga, Fitness und Entspannung
- Erleichtert den Einstieg in die Kopfüberhaltung
- Schonendes Training für Hals und Wirbelsäule

Produktdetails:

Material Gestell: Holz
Material Polster: Polyester
Maße (L x B x H): 64 x 40 x 40 cm
Gewicht: 3,7 kg

Artikel-Nr.: DE15-C00040

Im Lieferumfang enthalten:

1 x Kopfstandhocker



Pilates-Soft-Ball 10er-Set

Für
320
Vereins-scheine

Kräftigt die Rumpfmuskulatur und schult das Gleichgewicht: Der Pilates-Soft-Ball bietet zahlreiche Übungsmöglichkeiten mit positiven Effekten.

- Sehr weicher, handlicher Ball, speziell für Pilates-Übungen
- Für Anfänger:innen und Fortgeschrittene

Produktdetails:

Material: PVC, latexfrei

Maße (Ø): 19 cm (grün), 22 cm (grau)

Belastbarkeit: bis 100 kg

Artikel-Nr.: DE15-C00026

Im Lieferumfang enthalten:

5 x Pilates-Soft-Ball grün

5 x Pilates-Soft-Ball grau



Slackline **Neu**

Für
590
Vereins-scheine

Hier ist Teamwork gefragt: Bis zu 20 Teammitglieder halten die Slackline an den Schlaufen, so dass eine Person darüberbalancieren kann.

- Zum Einhängen in eine Sprossenwand
- Fördert Koordination und Gleichgewicht

Produktdetails:

Material Slackline: 100 % Polyester

Material Halteschlaufen: 100 % Polypropylen

Maße (L x B): 500 x 100 cm

Belastbarkeit: max. 80 kg

Im Lieferumfang enthalten:

1 x Slackline

1 x Twist-Lock-Karabiner

1 x Holzstab

Artikel-Nr.: DE15-C00048

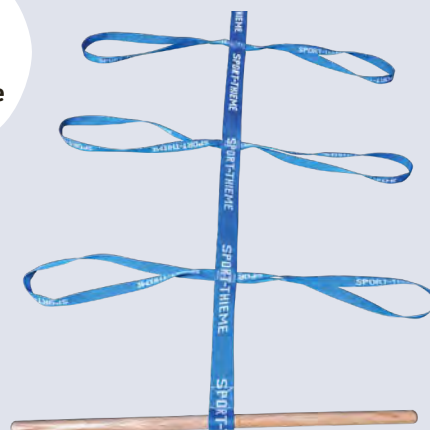

Bodenmarkierungsset **Neu**

Für
530
Vereins-scheine

Das Bodenmarkierungsset für verschiedenste Trainingsmöglichkeiten.

- Für Lern- und Bewegungsspiele oder Zirkeltraining
- Zur Markierung von Laufwegen und Gerätestationen

Produktdetails:

Material: Gummi

Maße: Ø 22,5 cm (bunt), Ø 23 cm (Zirkeltraining),

35 x 7 cm (Linien/Ecken)

Im Lieferumfang enthalten:

1 x Markierungsset bunt

1 x Markierungsset Zirkeltraining

1 x Markierungsset Linien/Ecken

Artikel-Nr.: DE15-C00032

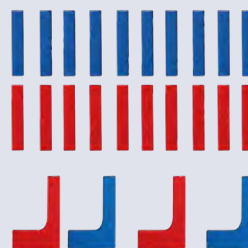

Beco Schwimmbrille 12er-Set

Neu

Für
520
Vereins-scheine

Diese Universalbrille sorgt mit ihrer hautfreundlichen Neoprenabdichtung für perfekten Sitz.

- Mit beschlagfreien, unzerbrechlichen Gläsern
- Nasensteg verstellbar
- 100 % UVA-/UVB-Schutz

Produktdetails:

Material Gläser: Polycarbonat

Material Rahmen: Polycarbonat, Silikon

Material Dichtung: Neopren/Polycarbonat

Material Kopfband: Silikon

Im Lieferumfang enthalten:

12 x Schwimmbrille

Artikel-Nr.: DE15-C00036



Schwimmgürtel 5er-Set

Neu

Ab
290
Vereins-scheinen

Der Schwimmgürtel ist eine praktische Schwimmhilfe und ein Muss für sicheres Schwimmenlernen.

- Weite stufenlos verstellbar
- Bietet den geforderten Auftrieb (EN 13138-1)

Produktdetails:

Material Schwimmer: Plastazote

Material Gurt: 100 % Polypropylen

Im Lieferumfang enthalten:

5 x Schwimmgürtel (1 Größe)

Größe 19–30 kg:

4-teilig, Gurt 140 cm

Anzahl Vereins-scheine: 290

Artikel-Nr.: DE15-C00153

Größe 30–60 kg:

6-teilig, Gurt 140 cm

Anzahl Vereins-scheine: 330

Artikel-Nr.: DE15-C00154

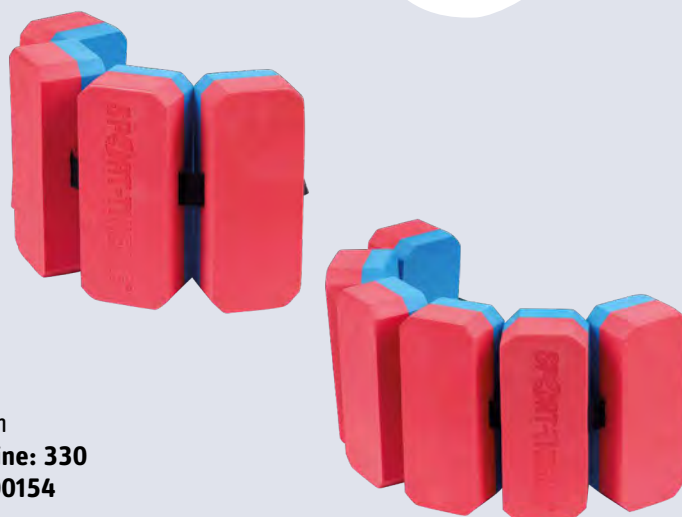

Lamellen-Tauchring 10er-Set

Für Tauchprofis und alle, die es werden wollen: Mit den knallig bunten Lamellen-Tauchringen gehen alle gern auf Tauchstation.

- Sehr gute Griffeigenschaften
- Robust und biegsam
- Durch die Farben gut unter Wasser zu erkennen

Produktdetails:

Material: Kunststoff

Farben: rot, blau, grün, gelb

Maß (Ø): 16 cm

Gewicht: ca. 140 g

Im Lieferumfang enthalten:

3 x Lamellen-Tauchring rot

3 x Lamellen-Tauchring gelb

2 x Lamellen-Tauchring blau

2 x Lamellen-Tauchring grün

Artikel-Nr.: DE15-C00037



Für
250
Vereins-scheine

Slam-Ball 4er-Set

Neu

Für
420
Vereins-scheine

Der Slam-Ball ist ein Gewichtsball, mit dem man Slams und Würfe perfekt trainieren kann.

- Geeignet für Fitness- und Medizinballübungen
- Für Mannschaftsübungen, Core Training und Zirkeltrainings aller Art
- Strukturierte Oberfläche für mehr Grip

Produktdetails:

Material: Kunststoff mit Stahlsandfüllung

Maß (Ø): 23 cm

Gewicht: 3 kg (rot), 5 kg (blau), 8 kg (schwarz), 10 kg (rot)

Artikel-Nr.: DE15-C00028



Im Lieferumfang enthalten:

- 1 x Slam-Ball 3 kg
- 1 x Slam-Ball 5 kg
- 1 x Slam-Ball 8 kg
- 1 x Slam-Ball 10 kg

Springseil 15er-Set

Für
230
Vereins-scheine

Ob für Aufwärmübungen, Ausdauertraining oder einfaches Seilspringen – mit den Springseilen macht es einfach Spaß.

- Seillänge individuell einstellbar
- Optimale Materialbeschaffenheit für hohe Geschwindigkeit

Produktdetails:

Material Seil: PVC

Material Griffe: Kunststoff

Maß (L): 300 cm

Artikel-Nr.: DE15-C00024

Im Lieferumfang enthalten:

- 15 x Springseil
- 1 x Aufbewahrungstasche



Balance-Pad 5er-Set

Für
1.050
Vereins-scheine

Zur Schulung der Koordination, des Gleichgewichts und zur Kräftigung der Muskulatur ideal geeignet.

- Besonders robust durch Vinylbeschichtung
- Nimmt nach Benutzung seine ursprüngliche Form an
- Zur Kräftigung der Fuß-, Hüftgelenks- und Kniemuskelatur

Produktdetails:

Spezialschaumstoff mit Vinylummantelung

Maße (B x L x H): 50 x 40 x 6 cm

Gewicht: 0,77 kg

Im Lieferumfang enthalten:

5 x Balance-Pad

Artikel-Nr.: DE15-C00027



Pump-Set

Neu

Für
540
Vereins-scheine

Hier gibt es einiges zu stemmen: Das Pump-Set bietet alles für ein optimales Fitness-Workout.

- Schneller Scheibenwechsel dank Schnellspanverschluss
- Inkl. 3 verschiedener Gewichtsstufen

Produktdetails:

Material Hantelscheiben: Gusseisen, gummiummantelt

Material Hantelstange: Metall, schaumstoffummantelt

Maß (L) Hantelstange: 140 cm

Gewicht Hantelstange: 1,9 kg

Im Lieferumfang enthalten:

- 2 x Hantelscheibe 1,25 kg
- 2 x Hantelscheibe 2,5 kg
- 2 x Hantelscheibe 5 kg
- 2 x Schnellspanverschluss
- 1 x Langhantelstange

Artikel-Nr.: DE15-C00030

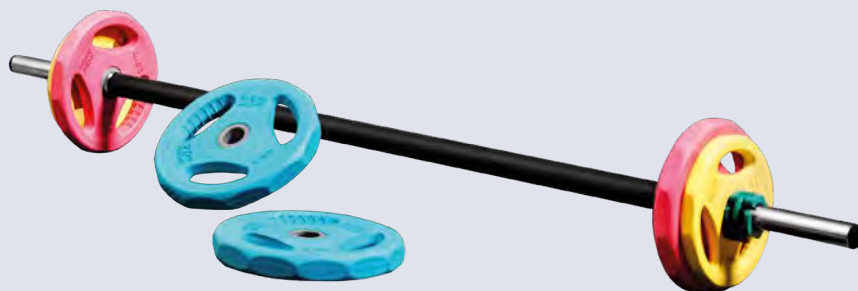

Gewichtsweste 2er-Set

Neu

Für
510
Vereins-scheine

Die Gewichtsweste ist der ideale Begleiter für ein intensives Training.

- Ideal für Fitness-, Kraft- und Lauftraining
- Hoher Tragekomfort
- Variabler Verschlussgürtel zur optimalen Anpassung

Produktdetails:

Material: Nylon

Farbe: schwarz

Größe: universal

Artikel-Nr.: DE15-C00041

Im Lieferumfang enthalten:

- 1 x Gewichtsweste 5 kg
- 1 x Gewichtsweste 10 kg



Fausthantel 32er-Set

Für
690
Vereins-scheine

Vielseitig im Vereinssport einsetzbar: Die Fausthantel liegt perfekt in der Hand und ist nach dem Training leicht zu reinigen.

- Für Gymnastik-, Fitness- und Kraftübungen
- Komfortabler und ergonomischer Griff für optimales Handling

Produktdetails:

Material Fausthantel: Gusseisen

Material Überzug: Vinyl

Gewicht: 0,5 kg (gelb), 1 kg (orange)

Artikel-Nr.: DE15-C00038

Im Lieferumfang enthalten:

- 16 x Fausthantel 0,5 kg
- 16 x Fausthantel 1 kg



Schlagpolster 5er-Set

Kann eine Menge einstecken: Das Schlagpolster ist der perfekte Trainingsbegleiter bei der Vorbereitung auf den nächsten Kampf.

- Für Kick- und Schlagübungen
- Ideal für den Kampfsport
- Mit Trefferpunkt

Produktdetails:

Material: Bisonyl
Material Füllung: Polyurethan
Maße (L x B x H): 35 x 15 x 75 cm
Gewicht: 2 kg

Im Lieferumfang enthalten:

5 x Schlagpolster

Artikel-Nr.: DE15-C00033

Für
1.340
Vereins-scheine



Handschlagpolster 4er-Set

Fester schlagen, besser treffen: Das Handschlagpolster ist die optimale Trainingshilfe für alle Kampfsportarten.

- Ideal für Schlag- und Trefferübungen mit einem Partner:in beim Boxtraining
- Bessere Kontrolle dank 2 eingenähter Halteschlaufen
- Reißfestes Material

Produktdetails:

Material: Bisonyl
Material Füllung: Schaumstoff
Maße (Ø x H): 27 x 6 cm

Im Lieferumfang enthalten:

4 x Handschlagpolster

Artikel-Nr.: DE15-C00034

Für
510
Vereins-scheine



Fitnessmatte 9er-Set

Ob für Kampfsportübungen oder als Sportboden für Fitnessübungen: Die wendbare Fitnessmatte bietet vielseitige Einsatzmöglichkeiten.

- Rutschsicher
- Flexible Nutzung, auf 3 x 3 m auslegbar
- Randverzahnung verhindert das Auseinanderrutschen mehrerer Matten

Produktdetails:

Maße (L x B): 100 x 100 cm
Stärke: 3,5 cm
Gewicht: 2,1 kg (pro Matte)

Im Lieferumfang enthalten:

9 x Fitnessmatte

Artikel-Nr.: DE15-C00035

Für
2.200
Vereins-scheine

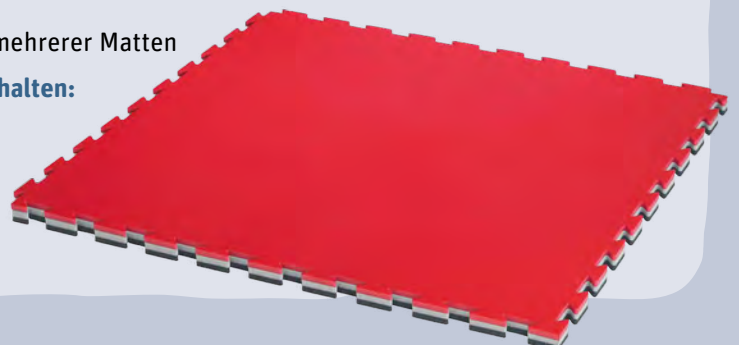

Gratisprämien bestellen unter rewe.de/scheinefuervereine

Rudergerät

Neu

Für
3.240
Vereins-scheine

Mit diesem robusten Rudergerät stärken alle Vereinsmitglieder das Herz-Kreislauf-System und die Ausdauer.

- Ergonomischer Sitz für ein komfortables Training
- 10-stufig wählbare Belastung
- Trainingscomputer mit Geschwindigkeits-, Zeit-, Distanz-, Puls-, Watt- und Kalorienanzeige
- Bluetooth-Schnittstelle über FTMS-Technologie für Kinomap, kompatibel mit iOS und Android

Produktdetails:

Antriebssystem: Kette

Bremssystem: Luftwiderstand

Stromversorgung: Batteriebetrieb

Sitzhöhe: 38 cm

Maße (L x B x H): 248 x 75 x 100 cm

Gewicht: 45 kg

Benutzergewicht: max. 200 kg

Im Lieferumfang enthalten:

1 x Rudergerät

Artikel-Nr.: DE15-C00042

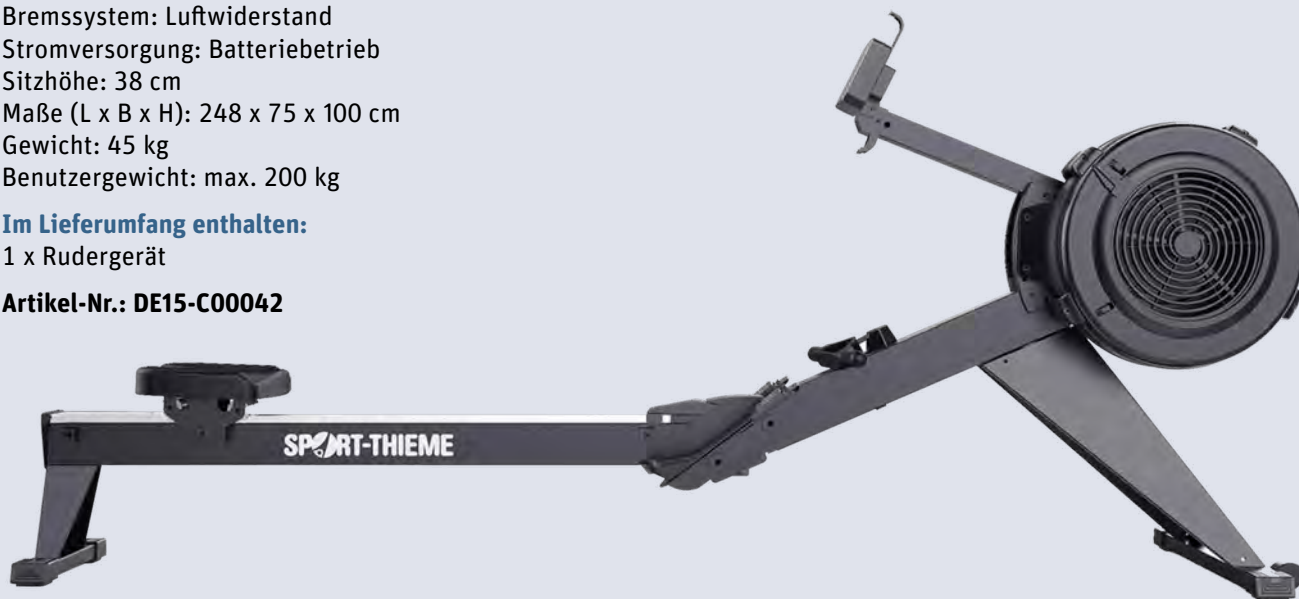

Indoor-Bike

Neu

Für
3.800
Vereins-scheine

Das Indoor-Bike mit hoher Leistungsübertragung und leiser Übersetzung für ein effektives und gelenkschonendes Ausdauertraining.

- Verstellbarer Multipositionslenker für viele Griffpositionen
- Leistungsfähiger Poly-V-Riemen mit sehr leiser Übersetzung
- 2-facher Trinkflaschenhalter am Lenker

Produktdetails:

Antriebssystem: Poly-V-Riemenantrieb

Bremssystem: Magnetbremse

Sitz: horizontal und vertikal verstellbar

Ausstattung: Höhenausgleich

Maße (L x B x H): 151 x 60 x 130 cm

Benutzergewicht: max. 180 kg

Gewicht: 43 kg

Im Lieferumfang enthalten:

1 x Indoor-Bike

Artikel-Nr.: DE15-C00043



Trainerausstattung



Tennis-Ballwagen-Set

Neu

Für
790
Vereins-scheine

Das Tennis-Ballwagen-Set bietet eine hochwertige Grundausrüstung zum Training von Anfänger:innen, Kindern und Jugendlichen.

- Auf Rasen-, Hallen- und Sandplätzen einsetzbar
- Standard-Tennisbälle und Methodikbälle

Produktdetails:

Material Rollwagen: Aluminium
 Fassungsvermögen: 120 Tennisbälle
 Methodikbälle Soft Jump: 50 % druckreduziert und leichter
 Methodikbälle Soft Fun: 25 % leichter

Im Lieferumfang enthalten:

- 1 x Ballwagen
- 2 x 4er-Set Bälle Soft Jump
- 2 x 4er-Set Bälle Soft Fun
- 6 x 4er-Set Tennisball Standard

Artikel-Nr.: DE15-C00100



Tennis-Ballwurfmaschine

Neu

Für
7.040
Vereins-scheine

Diese Tennis-Ballwurfmaschine ist dank zahlreicher Einstellmöglichkeiten ein praktisches Trainingsgerät für Einsteiger:innen.

- Ideal zum Trainieren von verschiedenen Schlägen
- Ballbehälter bietet Platz für ca. 125 Bälle
- Akkubetrieb (Betriebsdauer ca. 2–3 Std., Ladezeit ca. 12 Std.)

Produktdetails:

Material: Kunststoff
 Maße (L x B x H): 50 x 46 x 31 cm
 Gewicht: 13 kg

Artikel-Nr.: DE15-C00156

Im Lieferumfang enthalten:

- 1 x Tennis-Ballwurfmaschine
- 1 x Netzkabel



Anzeigetafel

Für
250
Vereins-scheine

Die praktische Anzeigetafel im Ringbuchformat ist für viele Sportarten geeignet.

- Hochwertige Verarbeitung – kein Ausreißen der Ziffern
- Große Ziffern für gute Lesbarkeit
- Schneller Auf- und Abbau

Produktdetails:

Material: Kunststoff
 Maße (L x B x H): 48 x 31 x 22 cm
 Gewicht: 1,2 kg

Artikel-Nr.: DE15-C00147

Im Lieferumfang enthalten:

- 1 x Anzeigetafel



Wende-Markierungsweste 10er-Set

Neu

Für
420
Vereins-scheine

Von Fußball bis Basketball: Die Markierungswesten sind für alle Mannschaftssportarten gefragt und beidseitig zu nutzen.

- Wende-Weste in 2 Farben
- Leichtes und atmungsaktives Mesh-Material

Produktdetails:

Material: 100 % Polyester

Farbe: fluo-gelb/blau

Im Lieferumfang enthalten:

10 x Wende-Markierungsweste (1 Größe)

Größe: XS/S

Artikel-Nr.: DE15-C00088

Größe: M/L

Artikel-Nr.: DE15-C00089

Größe: XL/XXL

Artikel-Nr.: DE15-C00090



Kinder-Mannschaftsband 40er-Set

Neu

Für
310
Vereins-scheine

Mit dem Mannschaftsband-Set lassen sich Teams gut erkennbar markieren.

- 4 verschiedene Farben zur Kennzeichnung von 4 Teams

Produktdetails:

Material: 100 % Polyester

Farben: grün, gelb, blau, rot

Maße (L x B): 55 x 5 cm

Im Lieferumfang enthalten:

40 x Mannschaftsband

1 x Aufbewahrungstasche

Artikel-Nr.: DE15-C00091



Markierungshaube 30er-Set

Mal Torpfosten, mal Abgrenzung einer Laufstrecke: Die Markierungshauben sind eine vielseitige Trainingshilfe im Vereinssport.

- Höhe und Gewicht sorgen für guten Stand und Sichtbarkeit auf dem Rasen
- Mit 4 eingearbeiteten Mulden zur Aufnahme von Stangen

Produktdetails:

Material: Kunststoff
 Farben: orange, gelb, weiß
 Maße (Ø x H): 30 x 15 cm

Artikel-Nr.: DE15-C00093

Im Lieferumfang enthalten:
 30 x Markierungshaube
 1 x Stapel- und Transporthalter



Für
320
 Vereins-scheine

Markierungsteller 80er-Set

Mit dem Markierungsteller-Set lassen sich einfach Spiel-, Bewegungs- und Trainingsparcours markieren.

- Vielseitig einsetzbar in Sporthallen und Außenanlagen
- In 4 verschiedenen Farben

Produktdetails:

Material: Kunststoff
 Farben: blau, rot, orange, gelb
 Maße (Ø x H): 19 x 5 cm

Artikel-Nr.: DE15-C00142

Im Lieferumfang enthalten:
 80 x Markierungsteller
 2 x Stapel- und Transporthalter



Für
240
 Vereins-scheine

Slalomstange 10er-Set

Das Slalomstangen-Set schult Koordination, Beweglichkeit sowie Spritzigkeit und bringt die ganze Mannschaft schnell auf ein neues Level.

- Für Slalomtraining, als Spielfeld- oder Tormarkierung
- Mit Erdstiften zum Einsatz auf Rasenplätzen*
- Mit Federgelenk

Produktdetails:

Material: Kunststoff
 Farben: gelb, rot
 Maße (Ø x L): 3,2 x 160 cm
 (oberhalb des Erdbodens)

Artikel-Nr.: DE15-C00098

Im Lieferumfang enthalten:
 5 x Slalomstange gelb
 5 x Slalomstange rot

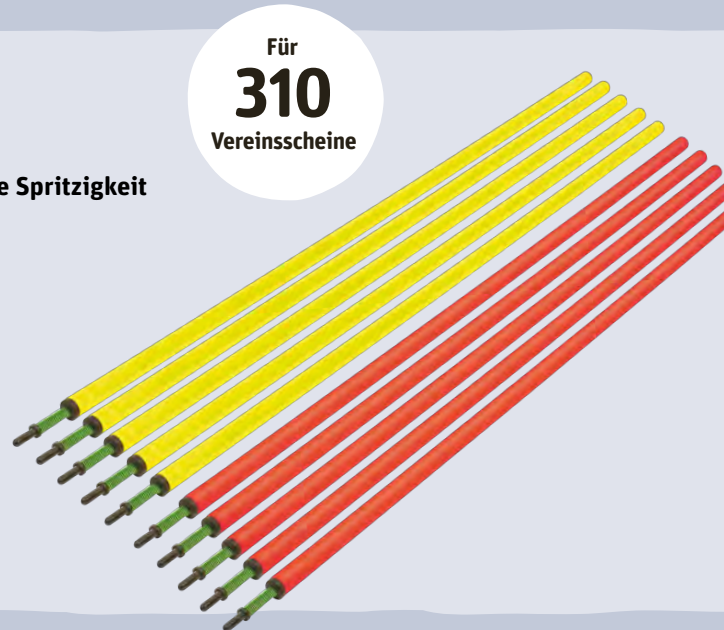

Für
310
 Vereins-scheine

* Nicht für Kunstrasen/Hartplatz geeignet.

Trainingshilfe 3er-Set

Für
520
Vereins-scheine

Grenzenlose Anwendungsmöglichkeiten für verschiedene Sportarten.

- Verschiebbare Gelenkhalterung auf der 150 cm langen Stange
- Fest in das Gelenk klemmbarer oder lose auflegbarer Querstab

Produktdetails:

Material: Kunststoff
Stangenmaß (Ø x L): 2,5 x 150 cm
Höhe mit Standfuß: 158 cm

Artikel-Nr.: DE15-C00099

Im Lieferumfang enthalten:

9 x Stange
6 x Standfuß
6 x Gelenkhalterung

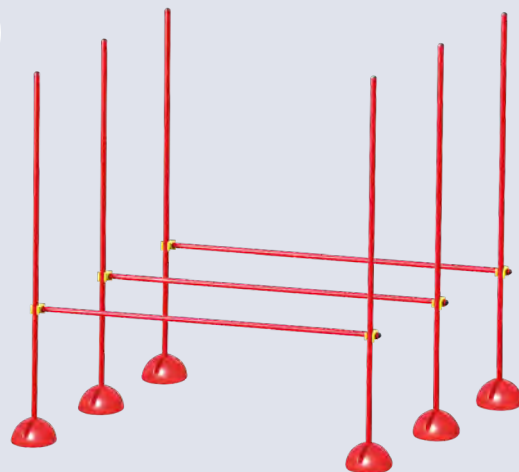

Trainingshürde 3er-Set

Für
1.080
Vereins-scheine

Überwindbar für Groß und Klein: Ein Knopfdruck genügt und schon lässt sich die Höhe verstellen – passend für das Training von Kindern oder Erwachsenen.

- Optimal für das Grundlagentraining: Sprints und Sprünge
- Einstellbar in sieben verschiedenen Höhen
- Minimierung der Verletzungsgefahr durch gepolsterte Querlatte

Produktdetails:

Material Hürdengestell: Stahl
Material Hürdenlatte: Kunststoff
Maße (L x B x H): 60 x 100 x 50–80 cm
Gewicht: 4 kg
Höhenverstellung: 50/55/60/65/70/75/80 cm

Artikel-Nr.: DE15-C00103

Im Lieferumfang enthalten:

3 x Trainingshürde
1 x Montagewerkzeug



Kegel-Hürden-Set

Neu

Für
410
Vereins-scheine

Die stabilen Markierungskegel lassen sich ganz einfach in flexible Hürden verwandeln.

- Auf- und Abbau mit wenigen Handgriffen
- Flexibel: Einstecklöcher auf 2 Höhen
- Seitliche Einstecklöcher für Aufbau über Eck

Produktdetails:

Material: Kunststoff
Maß Kegel (H): 30 cm
Maß Stab (L): 120 cm

Artikel-Nr.: DE15-C00096

Im Lieferumfang enthalten:

12 x Kegel
6 x Stab

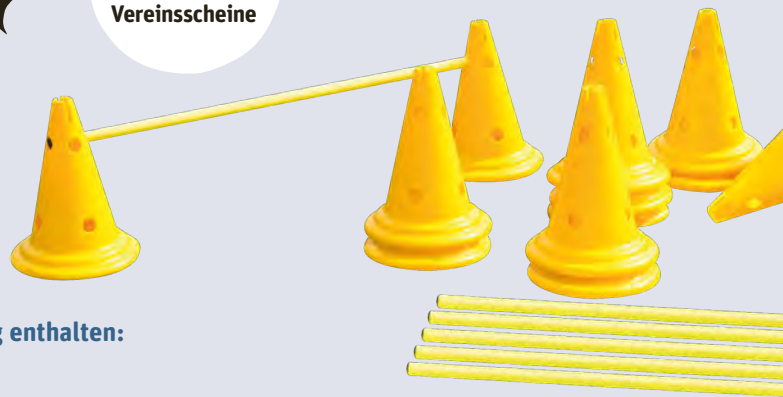

Agility-Leiter 3er-Set

Neu

Für
420
Vereins-scheine

Die Agility-Leiter kann man zu Hürden formen oder zu einer Koordinationsleiter umfunktionieren.

- Für Schnelligkeits- und Koordinationstraining
- 6 sechseckige Ringe je Agility-Leiter

Produktdetails:

Material: Kunststoff
Maß als Leiter (L): 360 cm
Maß als Hürde (H): 23 cm

Artikel-Nr.: DE15-C00095

Im Lieferumfang enthalten:
3 x Agility-Leiter
1 x Aufbewahrungstasche

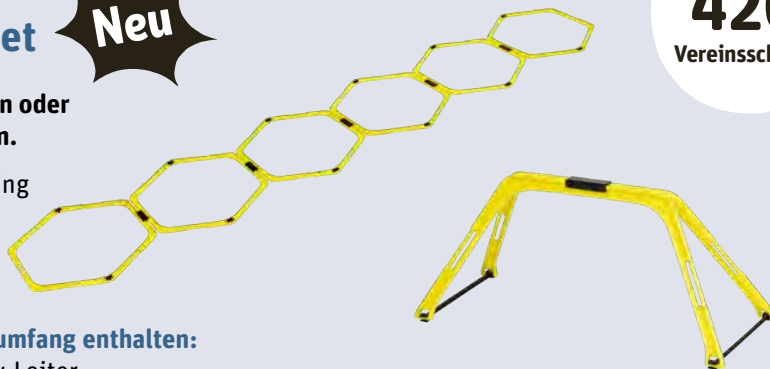

Fußball-Dummy-Air

Für
540
Vereins-scheine

Ob als Freistoßmauer oder Dribbelhindernis: Als statischer Gegenspieler kommt der platzsparend verstaubare Freistoß-Dummy drinnen und draußen zum Einsatz.

- Stabiler Stand durch den mit Wasser befüllbaren Sockel
- Steht von allein wieder auf – spart Zeit und Nerven
- Leichter Transport durch Tragegriffe

Produktdetails:

Material: PVC
Maße (Ø x H): 45 x 175 cm

Im Lieferumfang enthalten:
1 x Fußball-Dummy-Air

Artikel-Nr.: DE15-C00094



Fußball-Magnet-Taktiktafel

Für
220
Vereins-scheine

Die praktische Fußball-Magnet-Taktiktafel bietet genügend Platz, um Spielzüge und -positionen optimal zu erklären.

- Beidseitig verwendbar: ganzes Spielfeld und halbes Spielfeld

Produktdetails:

Material: Aluminium
Größe: 90 x 60 cm

Im Lieferumfang enthalten:

- | | |
|----------------------|--------------------------------|
| 10 x roter Magnet | 1 x Fußball-Magnet-Taktiktafel |
| 10 x gelber Magnet | 1 x Stift |
| 2 x schwarzer Magnet | 1 x Schwamm |

Artikel-Nr.: DE15-C00105



Sportanlage



Sicht- und Windschutzblende

Neu

Für
630
Vereins-scheine

Die Sicht- und Windschutzblende ist optimal für ein Tennismatch bei jedem Wetter.

- Sichtschutz für Tennis- oder Sportplätze
- Schützt auch vor Wind und Staub
- Doppelt vernähte Randverstärkung und eingestanzte Ösen

Produktdetails:

Material: Polyethylen

Farbe: dunkelgrün

Maße (L x B): 12 x 2 m

Im Lieferumfang enthalten:

- 1 x Sicht- und Windschutzblende
- 56 x Karabinerhaken

Artikel-Nr.: DE15-C00140



Tennisplatz-Schleppnetz

Für
650
Vereins-scheine

Für eine perfekte Platzpflege: Das Tennisplatz-Schleppnetz überzeugt durch sehr gute Abzieheigenschaften.

- Mit eingearbeitetem, doppelseitigem Schleifhartholz

Produktdetails:

Material: Spezialgewebe

Maschenweite: 2,5 x 3 cm

Maße (L x B): 150 x 190 cm

Gewicht: 7 kg

Artikel-Nr.: DE15-C00139

Im Lieferumfang enthalten:

- 1 x Tennisplatz-Schleppnetz
- 1 x Schleppleine

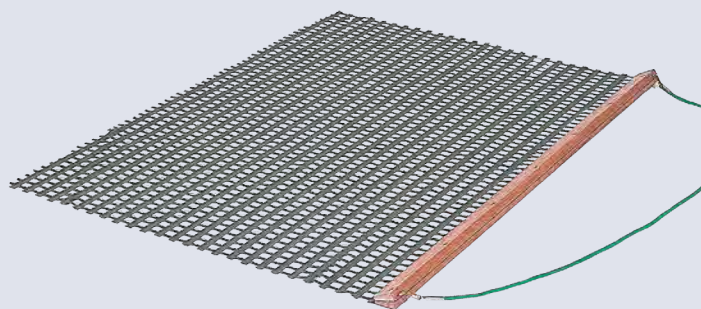

Tennis-Linienbesen 2er-Set

Neu

Für
400
Vereins-scheine

Mit dem Linienbesen lassen sich Spielfeldlinien auf dem Tennisplatz schnell abkehren und sind immer gut sichtbar.

- Stabiler Linienbesen mit Gelenk
- Hochwertige Arengaborsten

Produktdetails:

Material Stiel: Aluminium

Material Borsten: Arenga

Maß Stiel (L): 124 cm

Maße Bürste (L x B x H): 28 x 3,8 x 6 cm

Artikel-Nr.: DE15-C00155

Im Lieferumfang enthalten:

- 2 x Tennis-Linienbesen



Volleyball-Turniernetz

Für
690
Vereins-scheine

Nach internationalen Vorschriften gefertigt punktet das Volleyball-Turniernetz mit einer 6-Punkt-Aufhängung.

- Hochwertige, DVV 1*-geprüfte Qualität
- Mit Glasfaser-Polyesterstäben und Schnellspannverschlüssen

Produktdetails:

Material Netz: Polypropylen, knotenlos
Maße (B x H): 950 x 100 cm
Maschenweite: 10 cm
Material Spannseile: Kevlar
Maß (L): 11,7 m
Befestigung: 6-Punkt-Aufhängung
Beidseitig jeweils 3 Spannseile

* DVV – Deutscher Volleyball-Verband, internationaler Standard

Im Lieferumfang enthalten:

1 x Volleyball-Turniernetz

Artikel-Nr.: DE15-C00137

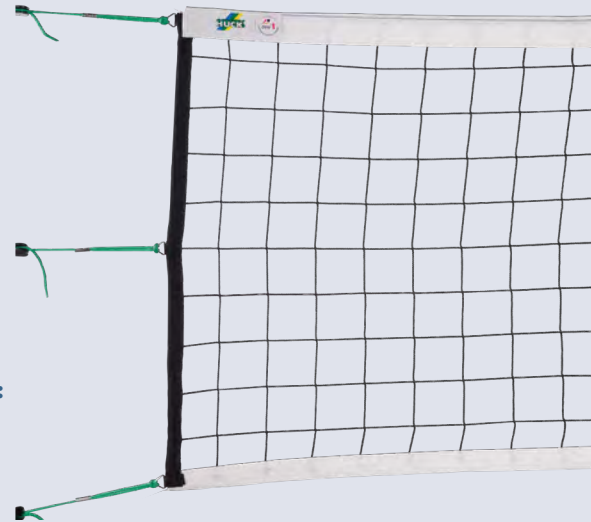

Badmintonnetz

Für
320
Vereins-scheine

Mit dem Badmintonnetz für stationäre Pfosten ist man für alle Matches bestens aufgestellt.

- Nach internationaler Vorschrift
- Für Turniere zugelassen

Produktdetails:

Material Netz: Polypropylen
Maße (B x H): 602 x 76 cm
Maschenweite: 18 mm
Material Seil: Kevlar
Maß (L): 660 cm

Im Lieferumfang enthalten:

1 x Badmintonnetz

Artikel-Nr.: DE15-C00141

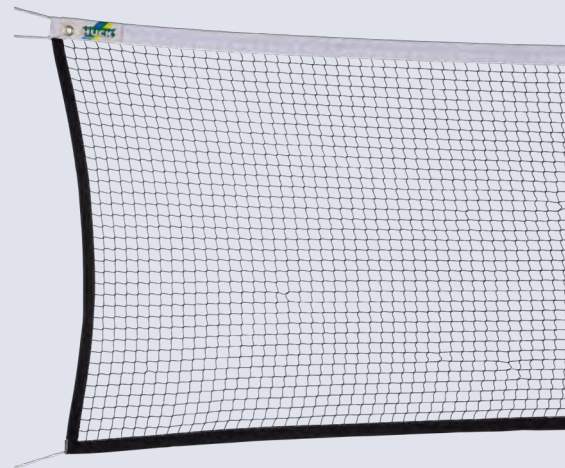

Kleinfeld-Tennisnetzanlage

Neu

Für
1.290
Vereins-scheine

Die stabile Tennisnetzanlage hat sich beim Kleinfeldtennis bestens bewährt.

- Schneller, einfacher Aufbau
- Optimale Standsicherheit
- Automatische Netzspannung

Produktdetails:

Material Gestell: Aluminium
Material Netz: Polyethylen
Maße (L x B): 610 x 85 cm
Gewicht: 9 kg

Artikel-Nr.: DE15-C00151

Im Lieferumfang enthalten:

1 x Kleinfeld-Tennisnetzanlage inkl. Netz

1 x Transporttasche



Tornetz 2er-Set

Ab
510
Vereins Scheinen

Ob beim Handball oder Fußball – ohne Netz geht's nicht. Wählt euer bedarfsgerechtes Netz aus verschiedenen Ausführungen und Qualitäten.

Netz Kleinfeld-/Handballtor:

- Knotenlose Maschenverbindung
- Inkl. oberer und unterer Spannleinen mit Schnellverschluss

Produktdetails:

Material: Polypropylen
Maße (B x H): 310 x 210 cm
Tornetztiefe oben und unten: 80 cm und 100 cm
Leinenstärke: 4 mm
Maschenform: quadratisch, 10 cm

Im Lieferumfang enthalten:

2 x Netz Kleinfeld-/Handballtor
exkl. Torrahmen

Anzahl Vereins Scheine: 550

Artikel-Nr.: DE15-C00143

Netz Jugend-Fußballtor:

- Knotenlose Maschenverbindung
- Inkl. Spannleine

Produktdetails:

Material: Polypropylen
Maße (B x H): 515 x 205 cm
Tornetztiefe oben und unten: 80 cm und 150 cm
Leinenstärke: 4 mm
Maschenform: quadratisch, 12 cm

Im Lieferumfang enthalten:

2 x Netz Jugend-Fußballtor
exkl. Torrahmen

Anzahl Vereins Scheine: 510

Artikel-Nr.: DE15-C00144

Netz Großfeld-Fußballtor:

- Knotenlose Maschenverbindung
- Inkl. Spannleine

Produktdetails:

Material: Polypropylen
Maße (B x H): 750 x 250 cm
Tornetztiefe oben und unten: Größe 1: 80 cm und 150 cm
Größe 2: 80 cm und 200 cm
Leinenstärke: 4 mm
Maschenform: quadratisch, 12 cm

Im Lieferumfang enthalten:

2 x Netz Großfeld-Fußballtor
exkl. Torrahmen (1 Netzgröße)

Größe 1:

Anzahl Vereins Scheine: 550

Artikel-Nr.: DE15-C00145

Größe 2:

Anzahl Vereins Scheine: 620

Artikel-Nr.: DE15-C00146

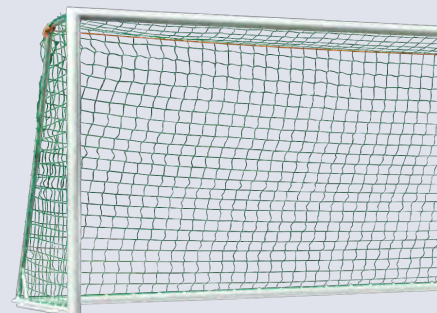
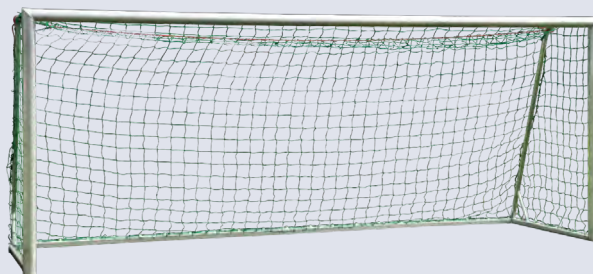
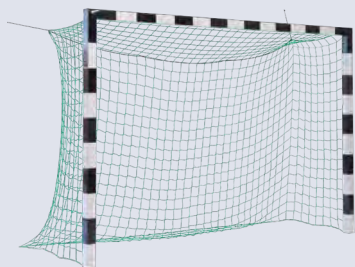

Faltbares Mini-Trainingstor

Für
1.280
Vereins Scheine

Ob für spontane Matches oder Minifußball: Das faltbare, stabile und leichte Mini-Trainingstor darf auf keinem Platz fehlen.

- Praktische Faltechnik für schnellen Auf- und Abbau
- Hohe Stabilität durch voll verschweißten Aluminium-Torrahmen
- Einsatz bei „2 vs. 2“, „3 vs. 3“ und „5 vs. 5“

Produktdetails:

Material: Aluminium
Maße (B x H x T): 150 x 95 x 75 cm
Gewicht: 10 kg

Artikel-Nr.: DE15-C00138

Im Lieferumfang enthalten:

1 x faltbares Mini-Trainingstor
inkl. Netz



Kinder-Torwand

Neu

Für
760
Vereins-scheine

Die Kinder-Torwand ist eine Attraktion bei Festen und auch beim Kindertraining beliebt.

- Sehr robuste und standsichere Torwand
- Für Kinder ab 3 Jahren

Produktdetails:

Material: Birkenperrholz

Maße (B x H x T): 124 x 85 x 40 cm

Torschusslöcher jeweils 35 cm groß

Artikel-Nr.: DE15-C00106

Im Lieferumfang enthalten:

1 x Kinder-Torwand



Rebunder

Für
1.600
Vereins-scheine

Der Rebunder kann für das Wurf- und Passtraining beim Basketball und Handball, für das Torwarttraining im Hand- und Fußball sowie beim Tennis eingesetzt werden.

- Verstellmechanismus inkl. federgelagerter Querstrebe zum flexiblen Verstellen des Neigungswinkels (55–65°)
- Rutschfeste Gummifüße
- Für Indoor- und Outdoorbereich geeignet

Produktdetails:

Material: verzinkter Stahl

Maße (L x B): 120 x 120 cm

Gewicht: 12,2 kg

Maschenweite: 40 mm

Artikel-Nr.: DE15-C00097

Im Lieferumfang enthalten:

1 x Rebunder



Sitzbank mit Rückenlehne

Für
1.300
Vereins-scheine

So unverzichtbar wie der Spielball: Die Sitzbank gehört auf jeden Sport- und Tennisplatz.

- Ausführung mit zusätzlicher Verstärkung im mittleren Sitzbereich
- Aus Vollkunststoff gefertigte Füße

Produktdetails:

Material: Kunststoff

Maße (L x B x H): 200 x 35 x 43 cm

Gewicht: 21 kg

Im Lieferumfang enthalten:

1 x Sitzbank mit Rückenlehne

Artikel-Nr.: DE15-C00149



Mobiler Sonnenschutz

Neu

Für
1.280
Vereins-scheine

Mit der mobilen und leicht aufbaubaren Beschattungslösung behalten die Auswechselspieler:innen immer einen kühlen Kopf.

- Wasserdicht dank Wassersäule von 5.000 mm
- Bietet einen Sonnenschutzfaktor von 50+

Produktdetails:

Material Dach: 210D Oxford-Gewebe mit Beschichtung aus Polyurethan
Farbe: blau
Material Rahmen: Stahl
Maße (L x B x H): 4,5 x 4,5 x 2,3 m

Artikel-Nr.: DE15-C00113



Im Lieferumfang enthalten:

1 x mobiler Sonnenschutz
1 x Transporttasche
8 x Befestigungsseil
16 x Hering

Sitzunterlage 30er-Set

Neu

Für
430
Vereins-scheine

Diese Sitzunterlagen sind überall auf der Sportanlage eine Bereicherung und können drinnen und draußen eingesetzt werden.

- Beidseitig nutzbar mit einer genoppten und einer glatten Seite

Produktdetails:

Material: 80 % Ethylen-Vinylacetat-Schaumstoff, 20 % Polyethylen, latexfrei
Farben: grün, blau
Maße (L x B x H): 38 x 32 x 1 cm

Artikel-Nr.: DE15-C00111

Im Lieferumfang enthalten:

30 x Sitzunterlage
1 x Aufbewahrungstasche



Mobile Ersatzbank

Neu

Für
490
Vereins-scheine

Die mobile Ersatzbank bietet Platz für 6 Spieler:innen und ist im Handumdrehen aufgestellt.

- Ideal für den Spielfeldrand
- Stabil und komfortabel dank Lehne

Produktdetails:

Material Sitzfläche: 100 % Nylon
Material Rahmen: Stahlrohr, pulverbeschichtet
Farbe: Stoffbezug schwarz, Rahmen blau
Maße (L x B x H): 270 x 45 x 85 cm

Im Lieferumfang enthalten:

1 x mobile Ersatzbank
1 x Transporttasche

Artikel-Nr.: DE15-C00112

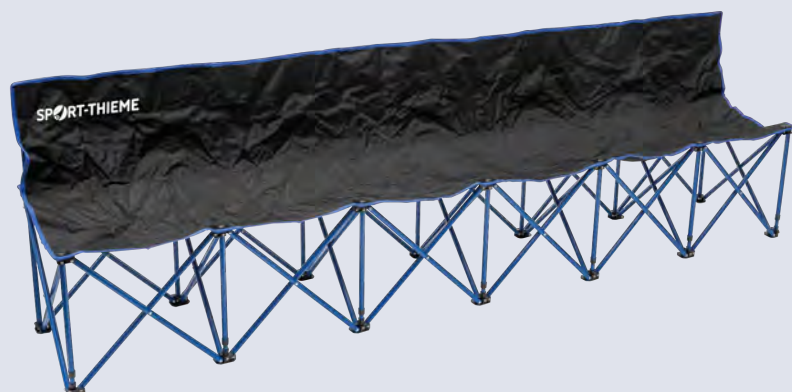

Siegerpodest

Neu

Für
2.280
Vereins-scheine

Kompakt und stabil – das Siegerpodest ist ideal für sichere Siegerehrungen.

- 3 Plätze ineinander stapelbar
- Trittsichere Standfläche aus Kunstrasen
- Witterungsbeständig

Produktdetails:

Material: glasfaserverstärkter Kunststoff
 Maße Platz 1 (L x B x H): 60 x 56 x 48 cm
 Maße Platz 2 (L x B x H): 56 x 51 x 41 cm
 Maße Platz 3 (L x B x H): 50 x 46 x 33,5 cm
 Gewicht: 25 kg
 Belastbarkeit je Podest: 110 kg

Im Lieferumfang enthalten:

1 x Siegerpodest

Artikel-Nr.: DE15-C00148



Kinder-Übungsset Leichtathletik

Neu

Für
470
Vereins-scheine

Dieses Übungsset ist speziell für Kinder sowie Anfänger:innen entworfen.

- Perfekt für den Einstieg in die Leichtathletik
- Für Halle und Sportplatz

Produktdetails:

Material: recycelter Kunststoff, Kunststoff
 Maße Startblock (L x B x H): 26 x 9 x 8 cm
 Maß (Ø) Stoßkugel: 10 cm, Gewicht: 0,5 kg
 Maß (Ø) Übungsdiskus: 20 cm, Gewicht: 0,5 kg

Artikel-Nr.: DE15-C00107

Im Lieferumfang enthalten:

1 x Startblock-Paar
 1 x Stoßkugel
 1 x Übungsdiskus

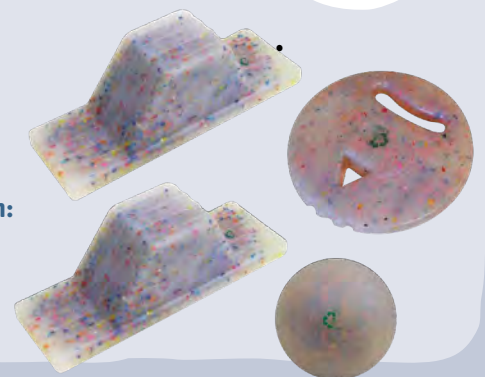

Sanitätskoffer

Für
790
Vereins-scheine

Für den Fall der Fälle: Der transportable Sanitätskoffer ist ideal für den schnellen Einsatz im Vereinssport.

- Konzipiert für den mobilen Einsatz
- Mit variabler Fachaufteilung für optimale Übersicht

Produktdetails:

Material: Aluminium
 Maße (L x B x H): 45 x 32 x 14 cm
 Gewicht: 5,5 kg

Artikel-Nr.: DE15-C00104



Im Lieferumfang enthalten:

1 x Sanitätskoffer
 1 x Kühlspray 400 ml
 1 x Erste-Hilfe-Füllung
 1 x Massageöl 200 ml
 1 x Activ-Sportgel 150 ml
 1 x Haftbandage
 2 x FFP2-Maske
 3 x Taperolle 3,8 cm
 3 x Sofort-Kältekompressen

Freizeitspiele



Tischtennisplatte

Neu

Für
2.880
Vereins-scheine

Diese Tischtennisplatte auf Wettkampfniveau bietet jede Menge Spielvergnügen.

- Indoor-Tischtennisplatte nach DIN EN: 14468-1, Klasse A
- Mit Höhenverstellern für den Ausgleich von Unebenheiten
- Vier leichtgängige Laufrollen für einen sicheren Transport

Produktdetails:

Material Spieloberfläche: Feinspan
Maße (L x B x H): 274 x 152,5 x 76 cm
Gewicht: 113 kg

Im Lieferumfang enthalten:

1 x Tischtennisplatte
1 x Netz

Artikel-Nr.: DE15-C00108



Billardtisch

Für
3.760
Vereins-scheine

Eine gute Bespielbarkeit, die hochwertige Verarbeitung sowie das zeitlose Design zeichnen diesen Billardtisch aus.

- Spielfläche aus wasserfest versiegeltem Präzisionsverbundwerkstoff
- Bandengummis aus Massivkautschuk – kraftvoller Kugelrückstoß
- Mit automatischem Kugelrücklauf und Fangtaschen aus Vollgummi

Produktdetails:

Maße (L x B): 246 x 134 cm
Gewicht: 130 kg

Im Lieferumfang enthalten:

16 x Kugel
2 x Queue
1 x Billardtisch
1 x Triangel und Kreide

Artikel-Nr.: DE15-C00118



Balanciermauer

Für
650
Vereins-scheine

Die Balanciermauer lässt sich immer wieder neu zusammenstellen, so dass kleine Balancekünstler:innen sich nicht langweilen.

- 27 Teile für verschiedene Aufbaumöglichkeiten
- Schmäler Balancierpfad (5 cm breit)

Produktdetails:

Material: Kunststoff

Maß (L): 7,5 m

Gewicht: 17,7 kg

Artikel-Nr.: DE15-C00039

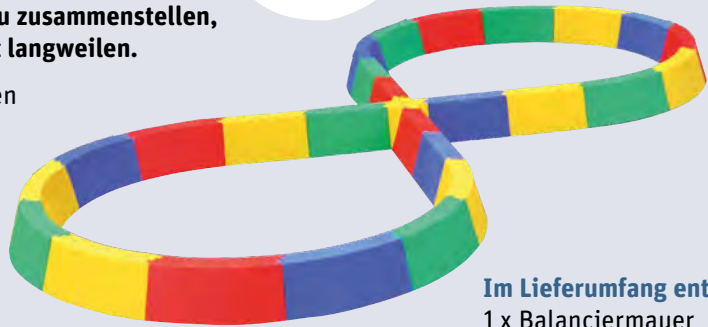

Im Lieferumfang enthalten:
1 x Balanciermauer

Spiele-Set 3 x 3er-Set

Neu

Dieses Spiele-Set bietet vielseitige Wurf- und Fangspiele für drinnen und draußen.

- Optimal zur Förderung der Auge-Hand-Koordination und Geschicklichkeit
- Für Sportplatz und Turnhalle

Produktdetails:

Material Schmetterballschläger: Stahl/Kunststoff

Maß Schmetterballschläger (L): 40 cm

Material Bassalobebecher: Kunststoff

Maß Bassalobebecher (H): 25 cm

Material Klettball-Handfänger: Neopren

Maß Klettballspiel (Ø): 18 cm

Artikel-Nr.: DE15-C00109



Für
620
Vereins-scheine

Im Lieferumfang enthalten:

- 6 x Schmetterballschläger
- 6 x Schmetterfederball
- 6 x Bassalobebecher
- 3 x Squashball
- 6 x Klettball-Handfänger
- 3 x Klettball

Nerf Wurfrakete 5er-Set

Neu

Für
500
Vereins-scheine

Die Nerf Wurfrakete begeistert Kinder, Jugendliche und Erwachsene.

- Steuerfedern verleihen eine stabile Flugbahn
- Sicherer Halt durch Griffkerben an den Seiten
- Inkl. 3 integrierter Pfeifdüsen für Heulsound

Produktdetails:

Material: fester Schaumstoff

Farben: rot oder blau

Maß (L): 32 cm, Gewicht: 110 g

Ab 6 Jahren

Artikel-Nr.: DE15-C00092



Im Lieferumfang enthalten:

- 5 x Nerf Wurfrakete
(Farben zufällig gemischt)

Vereinsheim & Vereinsfeste



Sony Party-Lautsprecher XV800

Für
2.700
Vereins-scheine

Der kraftvolle Bluetooth-Party-Lautsprecher mit Rundum-Sound sorgt für beste Stimmung auf jeder Party.

Neu

- Kraftvoller 360°-Party-Sound durch 5 Hochtöner und 2 X-Balanced-Lautsprechereinheiten
- Karaoke – 2 Mikrofon-/Gitarreneingänge
- 25 Std. Akkulaufzeit

Produktdetails:

Maße (B x H x T): 31,7 x 72 x 37,5 cm

Gewicht: 18,5 kg

Artikel-Nr.: DE15-C00129

Im Lieferumfang enthalten:

1 x Party-Lautsprecher

1 x Netzkabel



Sony Bluetooth-Lautsprecher XG300

Für
1.200
Vereins-scheine

Egal ob in der Kabine oder am Platz: Dieser robuste und tragbare Lautsprecher sorgt für kräftigen Sound an jedem Ort.

Neu

- X-Balanced-Lautsprechereinheit für einen satten Bass
- Soft Dome-Hochtöner für raumfüllenden Klang und Stimmklarheit
- Schnellladefunktion

Produktdetails:

Maße (B x H x T): 31,8 x 13,6 x 13,8 cm

Gewicht: 3 kg

Artikel-Nr.: DE15-C00132

Im Lieferumfang enthalten:

1 x Bluetooth-Lautsprecher

1 x Netzteil



TLS-Funklautsprecher

Für
5.330
Vereins-scheine

Ein wahrer Alleskönner: Dank der vielen Anschlüsse bietet diese Soundbox vielfältige Möglichkeiten, Musik und Sounds abzuspielen.

- 120-W-Verstärker mit Bluetooth und Mikrofon
- 2-Wege-System, Tief- und Hochtonlautsprecher
- Inkl. CD-Player
- MP3-Musikdateien von USB- und SD-Karten abspielen

Produktdetails:

Maße (B x H x T): 36 x 59,5 x 29 cm

Gewicht: 16,4 kg

Im Lieferumfang enthalten:

1 x TLS-Funklautsprecher

1 x Funkmikrofon

1 x Fernbedienung

Artikel-Nr.: DE15-C00133



Weber® Genesis E-325S Smart-Gasgrill

Für
5.850
Vereins-scheine

Mit dem neu designten Genesis Grill lässt sich alles draußen vorbereiten, anbraten und servieren, genau da, wo die Vereinsparty stattfindet.

- Emaillierter Deckel mit Deckelthermometer
- Elektronisches Zündsystem
- Hochleistungshitzesystem für schnelles Hochheizen und Ausbrennen

Produktdetails:

Material Grillrost: porzellanemailliertes Gusseisen

Maße (B x H x T): 157 x 123 x 69 cm

Gewicht: 69 kg

Artikel-Nr.: DE15-C00121

Im Lieferumfang enthalten:

1 x Smart-Gasgrill



Weber® Slate GP 56 cm Premium-Plancha-Gasgrill

Neu

Für
2.260
Vereins-scheine

Dieser Plancha-Gasgrill erzeugt mit den hochwertigen Brennern eine durchgehend gleichmäßige Hitze auf der gesamten Grillfläche.

- Dual-Zonen-Hitze zum gleichzeitigen Grillen bei zwei Temperaturen
- Piezo-Zündung, 2 Drehregler
- Leicht zu reinigende, korrosionsbeständige Grillfläche

Produktdetails:

Material Grillfläche: porzellanemailliertes Gusseisen

Maße (B x H x T): 81,5 x 25 x 57,5 cm

Gewicht: 24 kg

Artikel-Nr.: DE15-C00120

Im Lieferumfang enthalten:

1 x Plancha-Gasgrill



Medion® Doppel-Induktionskochplatte

Für
470
Vereins-scheine

Die Doppel-Induktionskochplatte mit zwei Platten macht mobiles Kochen nicht nur überall möglich, sondern vor allem auch besonders komfortabel.

- 10 Leistungsstufen mit 2.000 W (links) und 8 Leistungsstufen mit 1.500 W (rechts)
- LED-Display
- Sensor-Touch-Bedienfeld

Produktdetails:

Maße (B x H x T): 58,5 x 6,3 x 38,5 cm

Gewicht: 4,9 kg

Artikel-Nr.: DE15-C00124

Im Lieferumfang enthalten:

1 x Doppel-Induktionskochplatte



Medion® Doppel-Waffeleisen

Für
160
Vereins-scheine

Süßer Genuss für Groß und Klein: Dank Backampel und antihafbeschichteter Heizplatte wird das Waffelbacken mit dem Doppel-Waffeleisen zum Kinderspiel.

- Temperaturregulierung
- Cool-Touch-Griff
- Überhitzungsschutz

Produktdetails:

Maße (B x H x T): 34,7 x 10 x 26,8 cm

Gewicht: 2,95 kg

Artikel-Nr.: DE15-C00127

Im Lieferumfang enthalten:

1 x Doppel-Waffeleisen



Medion® Life® E50 XL Heißluftfritteuse

Für
400
Vereins-scheine

Durch die neue Frittiertechnik werden Snacks und Speisen in der Vereinsküche mit heißer Luft knusprig und fettarm zubereitet.

- Temperaturkontrolle bis 200 °C
- 8 voreingestellte Programme

Produktdetails:

Maße (B x H x T): 34,5 x 28,4 x 30 cm

Korbvolumen: 5,7 l

Im Lieferumfang enthalten:

1 x Heißluftfritteuse

Artikel-Nr.: DE15-C00126



Medion® Kaffeemaschine mit Mahlwerk

Für
590
Vereins-scheine

Für besonders aromatischen Kaffee: die stylische Kaffeemaschine mit LED-Display und integriertem Mahlwerk.

- Tropfstopp
- Automatische Abschaltung

Produktdetails:

Maße (B x H x T): 20,8 x 42,5 x 31,3 cm

Fassungsvermögen: 1,5 l (ca. 12 Tassen)

Kapazität Bohnenbehälter: ca. 200 g

Im Lieferumfang enthalten:

1 x Kaffeemaschine mit Mahlwerk

1 x Glaskanne

1 x Permanentfilter

1 x Messlöffel

Artikel-Nr.: DE15-C00125



Severin Getrankenkuhlschrank

Neu

Jede Menge Stauraum furs Vereinsheim: Hier finden 150 Flaschen a 0,5 l Platz.

- Stabile und hohenverstellbare Metallablagen
- Hell, langlebig und stromsparend: LED-Beleuchtung inklusive
- Extra sicher dank integriertem Schloss

Produktdetails:

Mae (H x B x T): 141 x 54,4 x 54 cm

Nettovolumen: 237 l

Farbe: schwarz/Edelstahl

Gewicht: 44,5 kg

Artikel-Nr.: DE15-C00152

Fur
2.610
Vereins-scheine

Im Lieferumfang enthalten:

1 x Getrankenkuhlschrank



Sonnenschirm

Dank seiner viereckigen Form lasst sich der Sonnenschirm luckenlos kombinieren und an Hauswanden platzieren.

- Einfaches Spannen durch Seilzug
- Robuste Qualitat

Produktdetails:

Material Stange und Rahmen: Aluminium

Material Schirm: 100 % Polyester

Farbe: dunkelrot

Mae (L x B x H): 300 x 300 x 280 cm

Artikel-Nr.: DE15-C00116

Im Lieferumfang enthalten:

1 x Sonnenschirm

1 x Schutzhulle

1 x Standfu (exkl. Betonplatten)

Der Standfu muss mit 4 Betonplatten im Format 50 x 50 x 5 cm beschwert werden.



Fur
1.890
Vereins-scheine

Pavillon

Robust konstruiert und immer zu 100 % wasserdicht: Der hohenverstellbare Pavillon bietet jede Menge Schutz vor zu starker Sonneneinstrahlung und Regen.

- Schneller Auf- und Abbau
- Leicht zu transportieren

Produktdetails:

Material Dach: Polyester-Oxford-Gewebe, PVC-beschichtet

Material Rahmen: Aluminium

Farbe: blau

Mae (L x B): 4 x 4 m, Hohe: 1,9–2,1 m

Im Lieferumfang enthalten:

1 x Pavillon

1 x Transporttasche fur Gestell

1 x Schutzhulle fur den Dachbezug

8 x Nylonseil und Hering zur Befestigung im Boden

Artikel-Nr.: DE15-C00117

Fur
2.140
Vereins-scheine



Festzeltgarnitur

Für
1.760
Vereins-scheine

Hochwertige Festzeltgarnitur für alle Vereinsfeiern: Die stapel- und transportierbaren Bänke und der Tisch lassen sich schnell auf- und abbauen.

- Hohe Verarbeitungsqualität und stabile Schnappschlösser

Produktdetails:

Material Oberfläche: Holz
Material Unterfläche: Winkelstahl
Maße Tisch (L x B): 220 x 60 cm
Maße Bank (L x B): 220 x 25 cm
Gewicht Garnitur gesamt: 55 kg
Belastbarkeit Tisch: max. 450 kg
Belastbarkeit Bank: max. 550 kg

Artikel-Nr.: DE15-C00119

Im Lieferumfang enthalten:

2 x Bank
1 x Tisch



Stehtisch

Für
840
Vereins-scheine

Stabil, klappbar und standfest sorgt der Stehtisch für eine gemütliche Runde.

- Hohe Verarbeitungsqualität und stabile Schnappschlösser
- Tannen-/Fichtenholz in A-Sortierung
- Untergestell aus sehr stabilem Winkelstahl

Produktdetails:

Material: Holz und Metall
Maße (Ø x H): 80 x 110 cm

Im Lieferumfang enthalten:

1 x Stehtisch

Artikel-Nr.: DE15-C00115



Abfallkorb

Für
990
Vereins-scheine

Astreine Prämie: damit der Müll auch da landet, wo er hingehört, und der Sportplatz sauber bleibt.

- Ideal für den Außenbereich
- Leichte Entleerung durch Kippmechanismus
- Nach DIN 30713

Produktdetails:

Material: Polyethylen
Maße (L x B x H): 42 x 35 x 73 cm
Gewicht: 5 kg
Fassungsvermögen: 50 l

Artikel-Nr.: DE15-C00114

Im Lieferumfang enthalten:

1 x Abfallkorb
1 x Pfosten
1 x Dreikantschlüssel



Lenovo Tablet M 10

Neu

Für
840
Vereins-scheine

Leicht und mobil mit brillantem Display für die Taktikanalyse am Spielfeldrand.

- 25,7 cm (10,1") WUXGA-Display
- Android™
- 64 GB interner Speicher (erweiterbar), 4 GB RAM
- 5 MP Kamera auf der Vorderseite und 8 MP auf der Rückseite
- Stereo-Lautsprecher und integriertes Mikrofon

Produktdetails:

Maße (B x H x T): 15,8 x 8,5 x 23,9 cm

Gewicht: 460 g

Artikel-Nr.: DE15-C00122

Im Lieferumfang enthalten:

1 x Tablet M 10

1 x USB-Kabel, Typ C



Lenovo Notebook Ideapad Slim 3i

Neu

Für
2.780
Vereins-scheine

Auf dem Sportplatz oder im Büro: Mit schnellem Prozessor für alle Apps, damit Multitasking kein Problem darstellt.

- Prozessor: Intel® Core™ i5
- Betriebssystem: Windows 11 Home
- Grafikkarte: Intel® UHD Graphics
- 16" WUXGA-Display
- Arbeitsspeicher: 16 GB DDR5 RAM
- Festplatte: 512 GB SSD

Produktdetails:

Maße (B x H x T): 39,5 x 1,79 x 25,7 cm

Gewicht: 1,74 kg

Artikel-Nr.: DE15-C00123

Im Lieferumfang enthalten:

1 x Notebook Ideapad Slim 3i

1 x externes Netzteil



Lenovo PC IdeaCentre 3

Neu

Für
2.730
Vereins-scheine

Der platzsparende IdeaCentre Desktop-PC ermöglicht professionelles Arbeiten im Vereinsbüro genauso wie Gaming und Entertainment.

- Prozessor: 14th Gen Intel® Core™ i3-14100
- Betriebssystem: Windows 11 Home
- Grafikkarte: Intel® UHD Graphics 730
- Arbeitsspeicher: 16 GB DDR4
- Festplatte: SSD 512GB PCIe

Produktdetails:

Maße (L x B x H): 27,5 x 10 x 30,4 cm

Gewicht: 6,24 kg

Artikel-Nr.: DE15-C00136

Im Lieferumfang enthalten:

1 x PC IdeaCentre 3

1 x externes Netzteil



Sony Inzone M3 Monitor



Für
1.570
Vereins-scheine

Ob im Office oder beim Gaming, der große M3 Monitor zeigt brillante Details und großartige Farben in 16:9.

- Full HD, 240 Hz
- 1 ms GtG
- Display HDR™ 400
- NVIDIA® G-SYNC®-kompatibel
- HDMI 2.1 VRR

Produktdetails:

Maße inkl. Fuß (B x H x T): 61,5 x 47,9 x 24,8 cm
Gewicht: 6,2 kg

Im Lieferumfang enthalten:

- 1 x Inzone M3 Monitor
- 1 x AC-Netzadapter
- 1 x AC-Netzkabel

Artikel-Nr.: DE15-C00128



Sony 4K HDR LED Google TV 55"



Echtes Kinofeeling garantiert: Der Fernseher mit schmalen Rahmen bietet Unterhaltung in bester 4K-Bildqualität.

Produktdetails:

4K HDR LED Google TV
Diagonale: 139 cm (55")
4K Auflösung
2 x 10-W-Bass-Reflex-Lautsprecher (X-Balanced Speaker)
Dolby Atmos, S-Master Digitalverstärker, DTS Digital Surround

Für
3.640
Vereins-scheine

Im Lieferumfang enthalten:

- 1 x 55" 4K HDR LED Google TV
- 1 x Fernbedienung inkl. Sprachsteuerung
- 1 x Netzkabel
- 1 x Standfuß

Artikel-Nr.: DE15-C00130

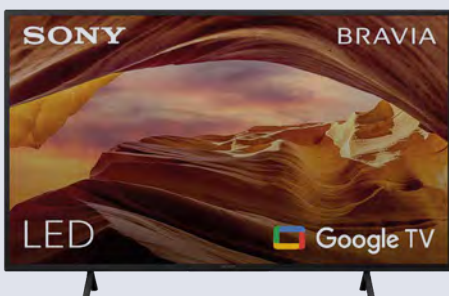

65"

Realistische Farbwiedergabe und hervorragende Bewegungsschärfe – all das macht den Fernseher zur optimalen Wahl für das Vereinsheim.

Produktdetails:

4K HDR LED Google TV
Diagonale: 164 cm (65")
4K Auflösung
2 x 10-W-Bass-Reflex-Lautsprecher (X-Balanced Speaker)
Dolby Atmos, S-Master Digitalverstärker, DTS Digital Surround

Für
4.830
Vereins-scheine

Im Lieferumfang enthalten:

- 1 x 65" 4K HDR LED Google TV
- 1 x Fernbedienung inkl. Sprachsteuerung
- 1 x Netzkabel
- 1 x Standfuß

Artikel-Nr.: DE15-C00131

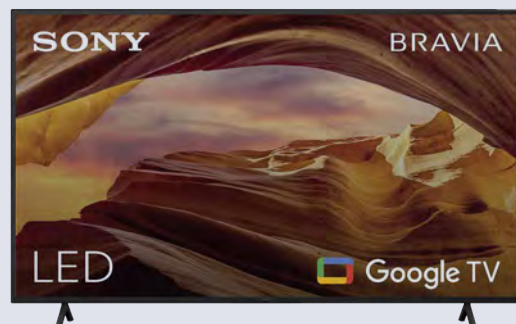

Flipchart

Neu

Dieses Flipchart ist perfekt geeignet für die Trainings- oder Taktikbesprechungen.

- Mit Whiteboard-Stiften beschreibbar
- Oberfläche magnethaftend
- Höhenverstellbar von 169 bis 200 cm

Produktdetails:

Maße (L x B): 169 x 71 cm

Gewicht: 10 kg

Im Lieferumfang enthalten:

1 x Flipchart (exkl. Block und Stifte)

Artikel-Nr.: DE15-C00135



Für
560
Vereinscheine

Weißwandtafel

Leicht zu beschriften und einfach zu reinigen: Die Weißwandtafel bietet hohen Schreibkomfort und gehört in jedes Vereinsheim.

- Mit Whiteboard-Stiften beschreibbar
- Oberfläche magnethaftend
- Horizontale und vertikale Montage möglich

Produktdetails:

Maße (L x B): 90 x 120 cm

Gewicht: 6 kg

Im Lieferumfang enthalten:

1 x Weißwandtafel

1 x Wandmontagematerial und Ablagefach

Artikel-Nr.: DE15-C00134



Für
470
Vereinscheine



Vereint für Inklusion!

Lass uns gemeinsam Großes bewirken! Mit unserem neuen Förderangebot „Viel vor – Gemeinsam aktiv für Inklusion“ unterstützen wir Projekte z. B. in Freizeit und Sport. **Erhalte bis zu 10.000 Euro Förderung für dein Projekt.**



Mach deinen Verein inklusiver!

Scanne den QR-Code und erfahre mehr zu unserem Förderangebot.



DAS WIR GEWINNT

**Aktion
MENSCH**

Noch auf der Suche nach einem Vereinsgeschenk?

Lose der Aktion Mensch fördern zahlreiche Projekte für Inklusion und eignen sich zudem hervorragend als **besonderes Geschenk** für Vereinsmitglieder, Förderer und Freunde.

Jetzt Lose bestellen:
www.aktion-mensch.de/vereine





SPORT-THIEME

Picture
People™

SONY

medion



uhlsport

 **hummel®**

 **Betzold**

Druckfehler vorbehalten

Ihr habt Fragen zur Aktion Scheine für Vereine? Dann wendet euch an:



0800 5675672 (kostenfrei)
Mo. bis Fr. 9:00 bis 21:00 Uhr
Sa. und So. 10:00 bis 18:00 Uhr



rewe@scheinefuervereine.de

Weitere Informationen zur Aktion findet ihr unter
rewe.de/scheinefuervereine

